

# RAIDER

## GARDEN TOOLS



**RAIDER**<sup>®</sup>  
*Garden Tools*

- Бензинова самоходна косачка
- Gasoline lawn mower
- Maşina de tuns iarba cu motor pe benzina
- Benzinska kosilica
- Косилка за трева бензин.
- Βενζινοκίνητο χλοοκοπτικό
- Bencina kosilnica

### Contents

2	BG	схема
4	BG	оригинална инструкции за експлоатация
19	EN	instructions' manual
31	RO	instrucţiuni
47	SR	uputstva za upotrebu
54	MK	инструкции
69	EL	μετάφραση του πρωτοτύπου των οδηγιών χρήσης

**RD-GLM08**

**USER'S MANUAL**



## СХЕМА НА ОТДЕЛНИТЕ ЕЛЕМЕНТИ RD-GLM08

BG Снимките са с илюстративна цел. Изобразеният модел може да не е напълно идентичен със закупената от вас машина.  
EN The pictures are for illustration purpose. The pattern shown may not be exactly the same as the machine you purchased.



Носете защитни антифони!  
Always wear hearing protection!



Носете защитни очила!  
Wear safety glasses!



Прочетете ръководството преди употреба!  
Refer to instruction manual / booklet!



Носете защитна маска!  
Wear dust mask!

**Изобразени елементи:**

1. Лост за включване на самохода
2. Лост за стартиране на косенето
3. Лост за газта
4. Кош, в който се събира окосената трева
5. Долна дръжка
6. Ръкохватка на стартера
7. Капачка на резервоара за гориво
8. Двигател
9. Въздушен филтър
10. Колела
11. Лула за свеща
12. Ауспух
13. Корпус
14. Капачка с нивомер за масло
15. Приставка за странично изхвърляне
16. Лост за регулиране на височината на косене
17. Лост за бързо затягане
18. Централен панел
19. Ръкохватка

**Shown elements**

1. Self-propelled lever
2. Kitten starter lever
3. Throttle lever
4. A basket in which the cut grass is collected
5. Bottom handle
6. Starter handle
7. Fuel tank cap
8. Engine
9. Air filter
10. Wheel
11. Candle pipe
12. Exhaust
13. Housing
14. Oil level gauge cap
15. Side ejection plug
16. Mower height adjustment lever
17. Quick lock lever
18. Central panel
19. Handle

**ПОЯСНЕНИЕ НА ПИКТОГРАМИТЕ:**

Не косете, докато в непосредствена близост се намират други лица, особено деца или домашни животни.

Съхранявайте на места недостъпни за деца.

Пазете се от въртящите се елементите на машината. Изчакайте въртенето да спре напълно. След изключване ножовете продължават да се въртят по инерция и могат да предизвикат наранявания. Не поставяйте ръцете или краката си в близост или под въртящите се елементи.



WARNING! There is a risk that stones and other objects could be thrown out by the lawnmower. Always keep other people, children and all domestic animals at a safe distance



ВНИМАНИЕ! Когато косачката работи, пазете всяка част от тялото, далеч от работната зона на ножа  
 WARNING! When the mower is working, prohibited any part of body close to the work area of blade



ВНИМАНИЕ! Токсични изпарения; Не използвайте вътре!  
 WARNING! Toxic fumes; Don't operate in door



ВНИМАНИЕ! Горивото е запалимо, дръжете се на пожар. Не добавяйте гориво, когато машината работи.  
 WARNING! Fuel is flammable, keep fireaway. Do not add fuel when machine running.



WARNING! Disconnect the wire of spark plug before cleaning transporting making any adjustments or leaving the lawnmower unattended., Never mowing on the slope which gradient is more than 15 degree.



ВНИМАНИЕ! Изключете кабела на запалителната свещ, преди да почистите, транспорте, оставяте косачката без надзор или всяка друга интервенция. Никога не косете при наклон на терена по-голям от 15°



Внимание! Двигателя е горещ по време на работа и известно време след това!  
 WARNING! Engine hot.



ВНИМАНИЕ! Разчистете зоната за косене преди работа с косачката. Косете далеч от деца и други хора!  
 WARNING! Clear-up mowing area before operating mower, far away from children and other people.



**Оригинална инструкция за употреба**

Уважаеми потребители,

Поздравления за покупката на машина от марката RAIDER. При правилно инсталиране и експлоатация, RAIDER са сигурни и надеждни машини и работата с тях ще Ви достави истинско удоволствие. За Вашето удобство е изградена и отлична сервизна мрежа с 45 сервиза в цялата страна.

Преди да използвате тази машина, моля, внимателно се запознайте с настоящата “Инструкция за употреба”.

В интерес на Вашата безопасност и с цел осигуряване на правилната ѝ употреба, прочетете настоящите инструкции внимателно, включително препоръките и предупрежденията в тях. За избягване на ненужни грешки и инциденти, важно е тези инструкции да останат на разположение за бъдещи справки на всички, които ще ползват машината. Ако я продадете на нов собственик то “Инструкцията за употреба” трябва да се предаде заедно с нея, за да може новия ползвател да се запознае със съответните мерки за безопасност и инструкциите за работа.

“Евромастер Импорт Експорт” ООД е упълномощен представител на производителя и собственик на търговската марка RAIDER. Адресът на управление на фирмата е гр. София 1231, бул. “Ломско шосе” 246, тел. 0700 44 155, [www.euromasterbg.com](http://www.euromasterbg.com); e-mail: [info@euromasterbg.com](mailto:info@euromasterbg.com).

От 2006 година във фирмата е въведена системата за управление на качеството ISO 9001:2008 с обхват на сертификацията: Търговия, внос, износ и сервиз на професионални и хоби електрически, пневматични и механични инструменти и обща желязария. Сертификатът е издаден от Moody International Certification Ltd, England.

**ТЕХНИЧЕСКИ ДАННИ**

параметър	мерна единица	стойност
Модел	-	RD-GLM08
Тип на двигателя	-	бензинов, четиритактов, едноцилиндров
Гориво	-	безоловен бензин
Работен обем на двигателя	cm <sup>3</sup>	144
Максимална мощност на двигателя	W	2500
Обороти на празен ход	min <sup>-1</sup>	2800
Начин на стартиране на двигателя	-	ръчно
Обем на резервоара за гориво	L	0.8
Обем на резервоара за масло	L	0.5
Широчина на косене	mm	460
Височина на косене	mm	30-80
Обем на коша за трева	L	65
Ниво на звуково налягане (L <sub>pA</sub> )	dB	85.7
Ниво на звуково мощност (L <sub>WA</sub> )	dB	94.6
Стойност на вибрационните ускорения (ah)	m/s <sup>2</sup>	8.77
Степен на защита	-	IPX4



#### ПРЕДУПРЕЖДЕНИЕ

#### ПОДРЪЖКА НА ДВИГАТЕЛЯ

МАШИНАТА НЕ Е ЗАРЕДНА С МАСЛО В ДВИГАТЕЛЯ! ИЗПОЛЗВАЙТЕ МАСЛО ТИП 15W40. ПОДМЕНЯЙТЕ МАСЛОТО НА ВСЕКИ 100 МОТОЧАСА ИЛИ ПОНЕ ВЕДНЪЖ ГОДИШНО.

Не наклоняйте машината при наличие на наклон над 15 градуса (което представлява повишение с около 2,5 фута (0,76 метра) на всеки 10 фута (3,05 м)). Ако работите ходейки зад косачката е изключително трудно да поддържате равновесие и евентуално подхлъзване може да доведе до сериозни наранявания.

Работете с косачката напречно на наклона. Никога срещу наклона.

#### РАЗДЕЛ 2:

#### ВАЖНО: Безопасна експлоатация

**ВНИМАНИЕ:** Този символ посочва препоръките за безопасност, неспазването на които би могло да застраши личната безопасност и / или собствеността на Вас и на другите около Вас. Прочетете и спазвайте всички инструкции в това ръководство преди да пуснете косачката в действие. **НЕСПАЗВАНЕТО** на тези инструкции може да доведе до наранявания. Когато видите този знак, обърнете внимание на предупреждението.

**ОПАСНОСТ:** Вашата косачка е конструирана, за да бъде експлоатирана в съответствие с правилата за безопасна работа в това ръководство. Както и при всякакъв вид енергитично оборудване, небрежност или грешка от страна на оператора може да доведе до сериозни наранявания. Тази косачка е в състояние да ампутира ръцете и краката Ви, както да захваща и хвърля предмети. Неспазването на следните указания за безопасност може да доведе до сериозни наранявания или смърт.

#### 1. ОБЩО ФУНКЦИОНИРАНЕ

- Прочетете това ръководство за потребителя внимателно в своята цялост, преди да се опитате да сглобите тази машина. Прочетете, разберете и спазвайте всички указания на машината и в ръководството преди работа. Запознайте се напълно с проверките и правилното използване на тази машина, преди да я експлоатирате. Съхранявайте това ръководство на сигурно място за бъдещи и редовни референти и за поръчка на резервни части.

- Вашата ротационна косачка е прецизна част на енергитично оборудване, а не играчка. Следователно, упражнявайте особено внимание по всяко време. Уредът е предназначен за извършване на една работа: да коси трева. Не го използвайте за други цели.

• Никога не позволявайте на деца под 14 години да управляват косачката. Деца на 14 години и повече трябва да работят с косачката само под строг родителски контрол. Само на отговорните лица, които са запознати с тези правила за безопасна експлоатация трябва да бъде позволено да използват косачката.

• Обработвайте района на действие без наличието на други хора. Особено малки деца и домашни любимци. Спрете двигателя, когато те са в близост до вашата косачка за да се предотврати контакт с ножа или хвърлен предмет. Областта на действие трябва да се освободи напълно от чужди тела. Един пренебрегнат предмет може да бъде случайно хвърлен от косачката във всяка една посока и да причини сериозни наранявания на оператора или други лица допуснати в района.

• Старателно проверете района, в който ще се използва оборудването. Премахнете всички камъни, пръчки, тел, кости, играчки и други чужди тела, които биха могли да се закачат и да бъдат хвърлени от косачката във всяка една посока и да причинят сериозни наранявания на оператора или други лица допуснати в района. Планирайте модела на косене, за да се избегне изхвърлянето на материали за пътища, тротоари, случайни лица и други подобни.

За да се избегне вреда от изхвърлянето на предмети дръжте деца, случайни лица и помощници на разстояние 75 фута (22.86 м) от косачката, докато е в експлоатация.

• Имайте предвид, че оператор или потребител е отговорен за нещастни случаи и рискове възникващи на други хора или тяхната собственост.

• Винаги носете предпазни очила или защитни очила по време на работа или по време на извършване на преустройство или ремонт, да се предпазите от чужди тела, които могат да бъдат изхвърлени от машината във всяка посока.

• Носете здрави работни обувки с твърда подметка и плътно прилепнали панталони и ризи. Ризи и панталони, които покриват ръцете и краката и обувки срещу змии са препоръчителни. Не носете широки дрехи или бижута. Те могат да бъдат захванати от движещи се части. Никога не носете с боси крака, сандали и хлъзгави или ниско тегло (например платнени) обувки.

• Не поставяйте ръцете или краката близо или под въртящите се части.

• Много наранявания се случват в резултат на попадане на крака под косачката по време на падане. Не се дръжте за косачката, ако падате пуснете дръжката веднага.

• Никога не дърпайте косачката към вас, докато сте пеша. Ако трябва да върнете косачката назад от стена или запушване, първо погледнете надолу и отзад, а след това следвайте тези стъпки:

• Отстъпете назад от косачката за пълно 6 разширяване на обсега на ръцете.

• Уверете се, че са добре балансирани със сигурни условия.

• Издърпайте косачка бавно, не повече от половината път към вас.

• Повторете тези стъпки, ако е необходимо.

• Не работете с косачка под въздействието на алкохол или наркотици.

• Ходете, когато оперирате с косачката и никога не тичайте след нея.

• Упражнявайте изключително внимание при смяна на посоката на склонове.

Контролът върху острието се утвърждава посредством предпазното устройство. Никога не се опитвайте да заобиколите неговата работа. Неизползването на предпазното устройство може да доведе до наранявания чрез контакт с въртящия се диск. Дръжката за контрол на ножа трябва да работи лесно и в двете посоки и автоматично да се връща в

• изключено състояние, когато се освободи.

• Никога не работете с косачката в мокра трева, когато е възможно. Винаги бъдете сигурни във Вашата стабилност. Подхлъзване или падане може да доведе до сериозни наранявания. Дръжте здраво дръжката по време на ходете. Никога не косете ако се чувствате нестабилни. **ОСВОБОДЕТЕ ДРЪЖКАТА ЗА КОНТРОЛ НА НОЖА НЕЗАБАВНО** и острието ще спре да върти в рамките на три секунди.

• Косете само на дневна светлина или добра изкуствена светлина.

• Спрете острието, когато преминавате върху чакъл или пътища.

- Спрете острието (и) ако косачката трябва да бъде наклонена за превоз, когато преминавате върху повърхности различни от трева, а след това транспортирайте косачката до и от зоната, която се косят.

- Ако оборудването започне да вибрира необичайно, трябва да спрете двигателя и да проверите незабавно каква е причината. Вибрации по принцип са предупреждение за неприятности.

- Изключете двигателя и изчакайте, докато острието спре напълно, преди да извадите коша за трева или отпушване на шахтата. Режещото острие продължава да се върти няколко секунди след като двигателят се изключи. Никога не поставяйте коша и да е част на тялото в областта на острието, докато не сте сигурни, че острието е спряло да се върти.

- Никога не работете с косачка с дефектен протектор, без уловител на трева, пластини или други устройства за защита на безопасността на работното място.

- Заглушителят и двигателя се загряват и може да причинят изгаряне. Не докосвайте.

- Използвайте само принадлежности, одобрени за тази машина от производителя.

Прочетете, разберете и следвайте всички инструкции, предвидени с одобрения аксесоар.

- Ако възникнат ситуации, които не са обхванати в това ръководство, грижа и добро решение. Обърнете се за помощ.

## 2. РАБОТА ПОД НАКЛОН

За ваша безопасност, използвайте устройството за измерване на наклона преди да използвате уреда върху наклонена или хълмиста местност. Ако наклонът е по-голям от 15 градуса, както е показано на склона габарит, не работете с това устройство за тази зона, или може да причините сериозни наранявания.

- Какво да направите:

- Косете напреко на наклона, никога нагоре и надолу. Упражнявайте изключително внимание при смяна на посоката на наклона.

- Гледайте за дупки, коловози, скрити предмети, или бучки. Високата трева може да скрие препятствия.

- Винаги бъдете сигурни в стабилността си. Заспиването и падането могат да причинят тежки наранявания. Ако чувствате, че губите равновесие, пуснете дръжката за контрол на ножа веднага и острието ще спре за по-малко от 3 секунди.

- Не правете следното:

- Да не се косят прекалено стръмни склонове.

- Не накланяйте косачката при стартиране на двигателя, или смяна на мотора, освен ако косачката трябва да бъде наклонена първоначално. В случай, че е абсолютно необходимо да направите наклон, наклонете само частта, която е далеч от оператора.

- Не стартирайте двигателя, когато стоите в предната част на отвеждащия улей.

- Не косете близо до наклони, изкопи или насипи. Операторът може да загуби баланс.

- Да не се косят наклони по-големи от 15 градуса, както е показано на склона габарит.

- Да не се коси на мокра трева. Влажните условия могат да доведат до подхлъзване.

## 3. ДЕЦА

Могат да се случат трагични произшествия, ако операторът не е сигнализирал за присъствието на деца. Децата често са привлечени от косачката и дейността на косене. Никога не приемайте, че децата ще останат там, където сте ги видели за последен път.

- Пазете децата от областта на косене и под зоркото внимание на отговорни възрастни, различни от оператора.

- Бъдете бдителни и дръжте косачката на разстояние ако детето е влязло в района на косене.

- Преди и по време на движение назад, погледнете назад и надолу за малки деца или други обекти.

- Никога не позволявайте на деца под 14-годишна възраст да работят на косачката. Деца на 14 години и по-големи трябва да прочетат и да разберат инструкциите за работа

и правила за безопасност в това ръководство.

- да са много внимателни при приближаване на незрящи хора, зяпачи, храсти, дървета или други предмети, които могат да замъглят визията на детето и да доведат до опасност.

#### 4. ОБСЛУЖВАНЕ

**ВНИМАНИЕ:** Бензинът е лесно запалим

- да са много внимателни при работа с бензин и други горива. Те са изключително запалими и експлозивни пари.

- Използвайте само одобрен съд за бензин.

- Никога не сваляйте капачката на газта за да добавите гориво, а двигателят работи. Позволете на двигателя да се охлади най-малко две минути преди зареждане с гориво.

- Поставете капачката за бензин на сигурно и избършете разлятия бензин преди стартиране на двигателя, тъй като може да предизвикате пожар или експлозия.

- Изгасете всички цигари, пури, лули и други източници на запалване.

- зареждайте с гориво само на открито. Не пушете по време на зареждане с гориво.

- Никога не съхранявайте машината или резервоара в помещения в които има открит огън или искра като нагревател за вода, подгръване на място или пещ.

- Никога не стартирайте двигателя във вътрешността на затворена зона.

- Позволете на двигателя да изстине преди да приберете машината за съхранение. За да се намали опасността от пожар, дръжте двигателя, шумозаглушителя и зоната за съхранение на бензина без трева, листа или прекомерна мазнина.

- Преди почистване, ремонт или проверка, уверете се, че ножа и всички движещи се части са спрени. Изключете кабела на свеща и го дръжте далеч от свеща за предотвратяване на случайно пускане.

- Проверявайте често острието, двигателя и болтовете за закрепване дали са правилно притегнати. Също така огледайте ножа за щети (например огъване, напукване или износване). Замянете ножа с такъв, който отговаря на оригиналните спецификации на оборудването, посочено в това ръководство.

- Дръжте всички гайки, болтове и винтове здраво затегнати за да сте сигурни, че оборудването е в добри работни условия.

- Никога не променяйте устройствата за безопасност. Проверявайте редовно за правилната им работа.

- При попадане на чуждо тяло, спрете двигателя, извадете кабела от свещта и внимателно проверете косачката за повреди. Поправете щетите преди започване на работа с косачката.

- Никога не се опитвайте да поправите колело или регулиране на височината на рязане, докато двигателят работи.

- Добавете гориво преди да стартирате двигателя. Никога не сваляйте капачката на резервоара за гориво за да добавите бензин, докато двигателят работи или когато двигателят е горещ.

- Ако се разлее бензин, не се опитвайте да стартирате двигателя, а издърпайте машината от района на разлива за да се избегне създаването на всякакви източници на запалване, докато бензиновите изпарения се разпръснат.

- Преди работа, винаги огледайте, за да се уверите, че остриета, болтове и нож не са износени или повредени. Заменете износените или повредени ножове и болтове в комплекта за запазване на баланса.

Компонентите на коша за трева са подложени на износване, повреди и дефекти, което може да изложи движещи се части или да позволи изхвърлянето на предмети. За защита на безопасността, проверявайте често компонентите и ги заменяйте с нови, когато това е необходимо.

Ножовете са остри и могат да Ви порежат. Обвийте ножа (а) или носете ръкавици и бъдете изключително внимателни при обслужването им.

Не променяйте настройката на двигателя и не го претоварвайте. Прекомерно високите обороти на двигателя могат да са опасни.



Да не се коригира педала на газта с работещ двигател.

**ВНИМАНИЕ:** Не използвайте двигателя в затворено помещение, където могат да съберат опасни изпарения въглероден оксид.

**ВНИМАНИЕ:** Освободете дръжките за управление преди стартиране на двигателя. Спирайте двигателя винаги когато оставяте косачката и преди зареждането с гориво. Спрете двигателя ако косачка започва да вибрира необичайно (проверете веднага). Намалете създаването на газ по време на спиране на двигателя и ако двигателят е снабден със спирателен кран, завъртете до края на движението му.

**ВНИМАНИЕ:** Стартирайте двигателя или включете мотора внимателно и в съответствие с инструкцията, с крака далеч от острието (а).

**ВНИМАНИЕ:** Ако резервоарът трябва да бъде източен, това трябва да става на открито.

**ВНИМАНИЕ:** Никога не вдигайте и не носете косачката, докато двигателят работи.

**ВНИМАНИЕ:** Вие носите отговорност: Ограничете използването на тази машина само до лица, които четат, разбират и следват предупрежденията и инструкциите в това ръководство, и на машината.



**ВНИМАНИЕ:**

B.1 Прочетете ръководството за употреба

B.2 Дръжте далеч от странични лица.

B.3 Отделете по-голямо внимание на ръцете и краката на оператора, за да се избегне нараняване.

B.4 Отработените газове на двигателя са вредни за вашето здраве.

Не използвайте във вътрешността на къщата.

B.5 Петрола е лесно запалим, пазете от взривяване, не накланяйте.

B.6 Пазете се от топлината.

B.7 При ремонтни работи, моля, издърпайте кабела на свещта в съответствие с Оперативното ръководство.



Фигура 2 Етикет за безопасност намиращ се на косачката

Контрол на оборотите на двигателя. Дросела има 2 позиции:



Работа на пълна газ



Бавна скорост

### Раздел 3: УКАЗАНИЯ ЗА РАЗОПАКОВАНЕ

Изваждане на продукта от кутията.

(Вж. Фигура 3)

Отрежете лентите върху картонената кутия и обелете капачето на върха на кашона по дължина за да отворите опаковката. Махнете свободните части, ако са включени в комплекта (т.е., ръководство на потребителя и т.н.) Махнете опаковъчните материали.

Извадете продукта от картонената опаковка. Проверете внимателно кутията за останали свободни части, като ръководства и т.н.

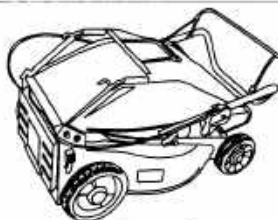

Фигура 3

### ИЗКЛЮЧВАНЕ НА КАБЕЛА ЗА СВЕЩА

Преди да сглобите Вашата косачка, извадете кабела на свещта от щепсела за свещта и го заземете срещу двигателя посредством каучуков болт или метална щипка към присъединителната клемма на двигателя. Виж фигура-4

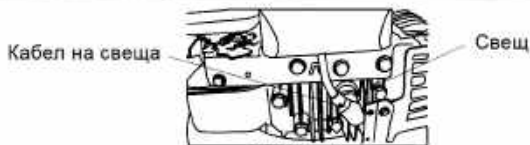

Фигура 4

### Раздел 4: УКАЗАНИЯ ЗА СГЛОБЯВАНЕ

Елементи, необходими за СГЛОБЯВАНЕ

- Чифт клещи (не са задължителни, но могат да Ви бъдат полезни).
- моторно масло.

• пресен бензин.

**ВАЖНО:** Това устройство се доставя без бензин или масло в двигателя.

**Забележка:** Съобразете се с това дали ще се работи с дясната или лявата ръка за да се настрои

работното положение на косачката.

**СГЛОБЕТЕ ВАШАТА КОСАЧКА**

Следвайте стъпките от 1 до 3, за да сглобите Вашата косачка.

**КОСАЧКА ЗА ТРЕВА С КОШ ЗА СЪБИРАНЕ НА ТРЕВА**

Стъпка 1: Махнете коша за трева от косачката.

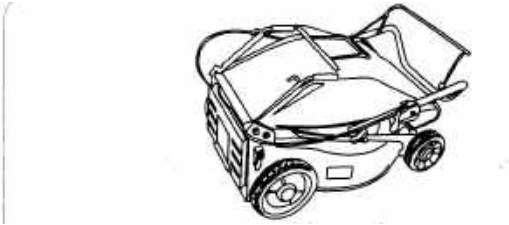

Стъпка 2: Разгънете горната дръжка. Завъртете винтовия ключ за да фиксирате горната и долната дръжка заедно.

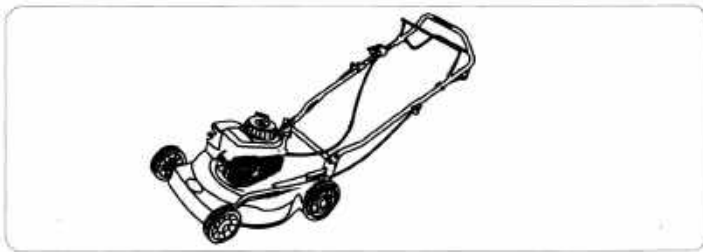

Стъпка 3: Повдигнете задния капак и фиксирайте коша за трева към оста на капака, така че коша и косачката да се съединят.

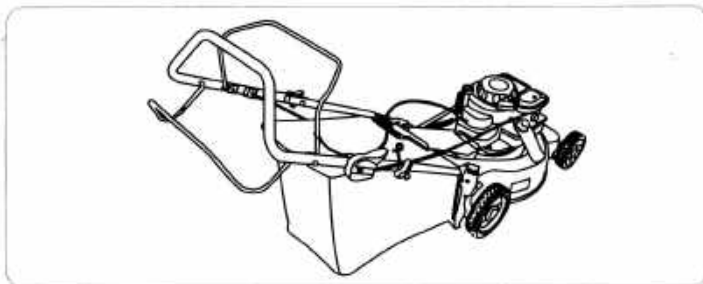

## РАЗДЕЛ 5: УПРАВЛЕНИЕ



### РЪЧЕН СТАРТЕР

Дръжката на ръчния стартер е прикрепена към горната дръжка. Виж Фигура 5: Застанете зад косачката в работно положение, за да стартирате уреда.

### ЛОСТ ЗА ГАЗТА

Модула на кабела за газта е прикрепен към горната дръжка. Виж фигура 5. Той се използва за регулиране на скоростта на уреда. Ако дръжката на газта се бутне напред скоростта на устройството се увеличава.

### ЛОСТ ЗА НАСТРОЙКА ВИСОЧИНАТА НА РЯЗАНЕ

Лостът за настройка на височината на рязане се използва за регулиране на разстоянието от ножа до неокосената трева.

**ЗАБЕЛЕЖКА:** Вашата косачка се доставя с настроена височина на рязане в най-ниска позиция. Настройте височината на косене, както следва.

Лостът за настройка на височината на рязане е разположен над четирите колела.

За да регулирате височината на рязане дръпнете лоста навън и далеч от косачката и след това го преместете напред или назад, за да изберете ново ниво на рязане.

Виж фигура 6.

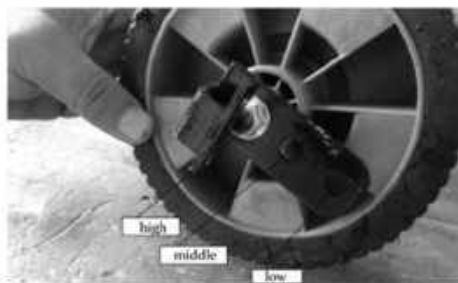

**ЗАБЕЛЕЖКА:** За груби или неравномерни тревни площи, преместете лоста за регулиране на височината на по-висока позиция. Това ще помогне да се избегне повреда на уреда.



### РАЗДЕЛ 6: РАБОТА С КОСАЧКАТА

**ВНИМАНИЕ:** Дръжте ръцете и краката си далеч от зоната на улея на косящия апарат. Пазете очите си. Винаги носете предпазни очила или друга защита за очите Ви.

Забележка: За оптимални резултати повишете нивото на позицията за рязане и намалявайте докато не определите коя височина е най-добра за Вашата морава. Вижте ЛОСТ ЗА РЕГУЛИРАНЕ ВИСОЧИНАТА НА КОСЕНЕ в раздел КОНТРОЛ.

## ЗАРЕЖДАНЕ С БЕНЗИН И МАСЛО

**ВНИМАНИЕ:** Никога не пълнете вътрешния резервоар за гориво при работещ двигател или докато двигателят не се е охладил най-малко две минути след работа.

**ВСЕКИ ПЪТ, КОГАТО СТАРТИРАТЕ КОСАЧКАТА ПРИ ВСИЧКИ ПРОДУКТИ:**

Включете кабела на свеща към свеща . Уверете се, че металната капачка на края на кабела за свеща е закрепен върху металния връх на свещта.

**СТАРТИРАНЕ НА ДВИГАТЕЛЯ И ЗАДЕЙСТВАНЕ НА НОЖА**

Преместете ръчната газ на двигателя на позиция бързо (заек).

Застанете зад уреда, стиснете дръжката за контрол на острието и я дръжте плътно до горната ръкохватка

**ЗАБЕЛЕЖКА:** Ако възникнат проблеми, се обърнете към раздела за проблеми на това ръководство.

**ЗА ДА СПРЕТЕ ДВИГАТЕЛЯ И ОСТРИЕТО**

Отпуснете дръжката за контрол на острието, спрете двигателя и острието.

**РАБОТА СЪС САМОХОДНА КОСАЧКА**

Ако косачката е самоходна, моля да отделите повече внимание на точките, които следват. Преди стартиране моля проверете дали има някакво впитане на колана за предаването или не.

Моля, почистете косачката, особено колана и колелата.

Ако оставите косачката недокосната дълго време, моля проверете смазването в скоростната кутия.

### РАБОТА

1. Преди да започнете, моля пуснете регулатора на височината на най-ниското ниво.
2. Преди да започнете, моля поставете лоста на модула за газта в средно положение.
3. Стиснете лоста за управление на острието (вж. Фигура 7) към горната ръкохватка и след това стартирайте двигателя.
4. Стиснете лоста за управление на съединителя(вж. Фигура 7) към горната ръкохватка и след това стартирайте двигателя.
5. Ако трябва да се промени посоката на движение, моля освободете съединителя върху лоста за управление (вж. Фигура 7), а след това завийте.
6. Когато коша за събиране на трева се напълни, моля освободете съединителя и след това отпуснете лоста за управление на острието(вж. Фигура 7).

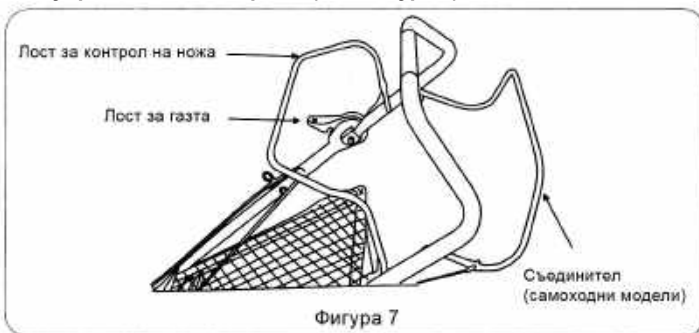

**ВНИМАНИЕ:** острието продължава да се върти няколко секунди, след като двигателят се изключи.

**ИЗПОЛЗВАНЕ НА ВАШАТА КОСАЧКА**

Уверете се, че тревата е чиста от камъни, пръчки, тел и други предмети, които могат да повредят косачката или двигателя.

Такива обекти могат да бъдат случайно хвърлени от косачката в произволна посока и да причинят сериозни наранявания на оператора и др.

За най-добър резултат, да не се коси мокра трева, защото тя е склонна към залепване на долната страна на

косачката, пречи за правилното изпълнение на дейността косене и може да причини подхлъзване и падане. Нова трева, гъста трева или мокра трева може да изисква по-тясно нарязване.

За по-здоровословно косене никога не косете тревата повече от една трета от общата ѝ дължина.

Тревата трябва да се реже през есента, докато има растеж.

Тази косачка е проектирана да работи с пълна газ, осигурявайки Ви най-доброто косене и прави работата с нея ефективна.



**ВНИМАНИЕ:** Ако усетите удар върху чужд обект, спрете двигателя. Махнете кабела на свеща, старателно проверете косачката за повреди и ги отстранете ако има такива, преди да рестартирате експлоатацията на косачката. Продължителни вибрации на косачката по време на работа е показател за щети. Устройството веднага трябва да се провери и ремонтира.

**ОПАКОВАНЕ НА ОКОСЕНАТА ТРЕВА:**

Косачката Ви може да събира окосената трева. Следвайте следните стъпки за да пригответе косачката за събиране на трева в коша.

Стъпка 1. Повдигнете капака на улея.

Стъпка 2. Плъзнете кутията върху адаптера.



### ИЗПРАЗВАНЕ НА КОША ЗА ТРЕВА

Хванете коша за събиране на трева за задната ръкохватка и долната дръжка. Повдигнете го нагоре. Капака ще издърпа въжето навън от кутията. Махнете кутията от адаптера на косачката. Докато държите долната дръжка, повдигнете задната част на коша за трева, както е показано на фигура 9. кутията ще се отвори и окосената трева ще изпадне от коша. Виж фигура 8 при замяна на коша за трева се уверете, че горната част на кутията е усилена с тел между дръжките.



## РАЗДЕЛ 7: Поддръжка

**Внимание:** не забравяйте да изключите и заземите кабела на свеща, преди извършване на ремонт и поддръжка. Заменете износените или повредени части за по-голяма безопасност. **ЗАБЕЛЕЖКА:** при преобръщане на устройството, изпразнете резервоара за гориво и дръжте свеща далеч от двигателя. Никога не наклоняйте косачката повече от 90 градуса и не я дръжте наклонена дълго време. Маслото може да се влее в горната част на двигателя и да предизвика проблем.

### ДВИГАТЕЛ

Обслужвайте въздушния филтър на всеки 25 часа при нормални условия. Почиствайте на всеки няколко часа ако условията са изключително прашни. Лошата работа на двигателя обикновено означава, че въздушния филтър трябва да бъде обслужен.

Свещта трябва да се почиства веднъж на сезон. Смяната на свеща се препоръчва в началото на всеки сезон за косене.

Почиствайте редовно двигателя с кърпа или четка. Да се съхранява на хладно място (проветрива жилищна площ) чист, за да се гарантира правилната циркулация на въздуха, което е от съществено значение за работата на двигателя и дълъг живот. Уверете се, че сте премахнали всичката трева. Мръсотията и изгорелите отпадъци от областа на ауспуха.

### ПЛАТФОРМА

Долната част на косачката трябва да се почиства след всяка употреба за да се предотврати натрупването на окосена трева, листа и мръсотия от други обекти. Ако се позволи натрупването на отпадъци, това може да доведе до образуването на ръжда и може да попречи на нормалното косене и събиране на трева в коша.

Платформата може да се почисти чрез наклоняне на косачката и изстъргване с подходящ инструмент (уверете се че свеща е изключена).

### ДЕМОНТИРАНЕ НА НОЖА, СМЯНА И ЗАТОЧВАНЕ

#### ПРАВ НОЖ

Следващите стъпки трябва да се извършат от професионалисти, от персонала на фирмата или търговеца.



• При сваляне на нож за точене или замяна. Защитете ръцете си с чифт ръкавици или използвайте здрав парцал за да хванете ножа.

• Махнете болта и шайбата, които държат ножа и адаптера за острието на двигателя, колянвия вал.

• Махнете перката и адаптера от колянвия вал.



**ВНИМАНИЕ:** периодично проверявайте адаптера на ножа за пукнатини, особено ако ударите чуждо тяло, различно от трева. Сменете го, когато е необходимо.

Когато заточвате острието, следвайте оригиналния ъгъл на шлифовъчния диск, като водач. Изключително важно е, острието да се заточи еднакво по цялата дължина за да се предотврати небалансирано острие. Небалансираното острие ще предизвика силни вибрации при въртене с висока скорост. То може да причини увреждане на косачката и би могло да причини телесна повреда.

Острието може да се провери чрез балансиране на отвертка с кръгъл вал. Отнемайте метал от тежките части, докато се постигне баланс. Когато тествате за баланс е препоръчително ножът да бъде оделен от адаптера. Преди преинсталирането на острието и адаптера, смажете двигателя, колянвия вал и вътрешната повърхност на адаптера на ножа с масло.

• Не забравяйте да инсталирате ножа със страна на острието, маркирана с номера на частта с лице към земята, когато косачката е в работно положение.

• Плъзнете адаптера на ножа към колянвия вал на двигателя.

• Поставете острието на адаптера. Уверете се, че ножа е поставен правилно и е легнал плътно върху фланеца на адаптера.

• Поставете шайбата на острието. Уверете се, че зъбите на острието са в синхрон с малките дупки в лопатките.

• Поставете шестоъгълния болт.

• Затегнете шестоъгълния болт с въртящ момент: 45-50 Nm (33-36ft.lb).

• Три диск болтове: 11.9 Nm (6.6-8ft.lb).

• Съвет за монтиране на болта: 20-25 Nm (15-18ft.lb).

Забележка: за да се гарантира безопасната експлоатация на вашата косачка, болтът на ножа трябва да се проверява периодично за правилния момент.

Забележка: Ако машината се използва в момента и имате някакви въпроси, моля свържете се с търговеца, който Ви е продал машината или професионалист, който да извърши поддръжка или ремонт на машината. Забранено е разглобяване на машината от некомпетентно лице.

## Раздел 8: СМАЗВАНЕ



**ВНИМАНИЕ:** Винаги спирайте двигателя и вадете кабела на свеща преди да почистите



смазка или извършване на всякакъв вид обслужване на косачката.

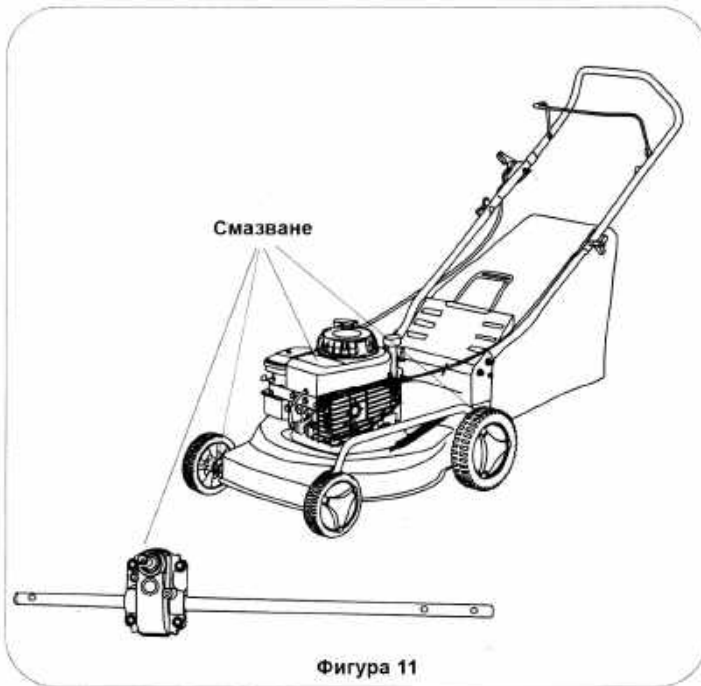

**Колела:** Смазвайте колелата най-малко веднъж на сезон с машинно масло (или моторно масло). Също така, ако колелата са отстранени поради някаква причина, смажете повърхността на оста и вътрешната повърхност на колелото с машинно масло. Виж фигура 11.

#### Раздел 9: СЪХРАНЕНИЕ СЛЕД СЕЗОНА НА КОСЕНЕ

Почистете и смажете косачката добре, както е описано в инструкциите за смазване. Следващите стъпки трябва да бъдат предприети в подготовката за съхранение на косачката.

Покрийте ножа на косачката с тънък слой грес за предотвратяване на корозия. Да се съхранява на сухо и чисто място. Да не се съхранява до корозивни материали. Такива като тор.

**ЗАБЕЛЕЖКА:** при съхраняване на всякакъв вид енергетично оборудване в лошо вентилирани помещения или метален навес, трябва да се внимава да не ръждяса оборудването. Използвайте силиконово масло. Покрийте оборудването, особено кабели и всички движещи се части.

#### Раздел 10: ОТСТРАНЯВАНЕ НА НЕИЗПРАВНОСТИ

**Забележка:** При ремонти различни от главните настройки на машината се обърнете към най-близкия оторизиран сервиз на Райдер.

Неизправности	Възможни Причини	Отстраняване
Двигателят не може да запали.	Дръжката за контрол на ножа е освободен. Кабелът на свеща е изваден. Лостът за газта не е на правилната позиция. Резервоарът за бензин е празен и няма подаване на бензин. Запушена горивна тръба. Дефектна свещ. Двигателят е задавен.	Включете ръчката за контрол на ножа. Включете кабела на свеща. Поставете лоста за газта на позиция FAST или START. Напълнете резервоара с чист, пресен бензин. Отпушете горивната тръба. Изфорсирайте двигателя на FAST скорост.
Двигателят работи неравномерно	Косачката работи на позиция START. Свеща е хлабава. Притисната горивна тръба или застоил бензин. Възможно е косачката да е зацапана и ножът да е блокирал. Пробойна в капачката на бензина. Замърсен въздушен филтър. Карбураторът е разцентрован.	Преместете лоста за газта на позиция FAST. Свържете и затегнете кабела на свеща. Изчистете тръбопровода. Напълнете резервоара с чист, пресен бензин. Почистете отдушника. Направете центровка на карбуратора.
Двигателят прегрява	Нивото на маслото е ниско. Притокът на въздух е ограничен. Карбураторът е разцентрован.	Налейте подходящо масло. Свалете маркуча за въздуха и го почистете. Направете центровка на карбуратора.
Колебания в работата на двигателя	Гнездото на свеща е твърде близо..	Регулирайте гнездото до 0.030". Направете центровка на карбуратора. Почистете отдушника.
Работи слабо на празен ход	Свеща е замърсена. Дектно или твърде широко гнездо на свеща. Карбураторът не е центрован правилно. Замърсен въздушен филтър.	Регулирайте гнездото до 0.030" или сменете свеща.
Силни вибрации	Ножът е разхлабен или небалансиран. Изкривен нож.	Затегнете ножа и адаптора. Балансирайте ножа. Сменете ножа.
Косачката работи, но не коси тревата	Тревата е много влажна. Скоростта е много висока. Прекалено висока трева. Затъпен нож.	Изчакайте тревните площи да изсъхнат. Нагласете дроселовата клапа на положение от 3/4 до full. . Косете първоначално на ниво за висока трева и след това нагласете на желаната височина.. Заострете или сменете ножа.
Неравно косене	Колелата на са позиционирани правилно. Затъпен нож.	Позиционирайте и четирите колела на една и съща височина. Заострете или сменете ножа.

При необходимост, ремонтът на Вашата косачка е най-добре да се извършва само от квалифицираните специалисти в сервизите на RAIDER, където се използват само оригинални резервни части. По този начин се гарантира тяхната безопасна работа.

#### 11. Информация за излъчван шум и вибрации.

Стойностите са определени съгласно Директива 2012/19/ЕС (височина 1,60 m и отстояние 1,0 m). Равнището A на генерирания от машината шум обикновено е нивото на звуковото налягане  $L_{pA} = 85.7$  dB. Гарантираното равнище на звуковата мощност е  $L_{wA} = 96$  dB.

**EN****ORIGINAL INSTRUCTION MANUAL**

Dear Customer,

Congratulations on the purchase of machinery from the fastest growing brand of electric, gasoline and pneumatic machines - RAIDER. When properly installed and operating, RAIDER are safe and reliable machines and work with them will deliver a real pleasure. For your convenience has been built and excellent service network of 45 service station across the country.

Before using this machine, please carefully acquainted with these "instructions for use."

In the interest of your safety and to ensure proper use and read these instructions carefully, including the recommendations and warnings in them. To avoid unnecessary errors and accidents, it is important that these instructions will remain available for future reference to all who will use the machine. If you sell it to a new owner "Instructions for Use" must be submitted along with it to enable new users to become familiar with relevant safety and operating instructions.

Euromaster Import Export Ltd. is an authorized representative of the manufacturer and owner of the trademark RAIDER.

Address: Sofia City 1231, Bulgaria "Lomsko shausse" Blvd. 246, tel 02 934 33 33, 934 10 10, www.raider.bg; www.euromasterbg.com; e-mail: info@euromasterbg.com.

Since 2006 the company introduced the system of quality management ISO 9001:2008 with scope of certification: Trade, import, export and servicing of hobby and professional electrical, mechanical and pneumatic tools and general hardware. The certificate was issued by Moody International Certification Ltd., England.

**TECHNICAL DATA**

parameter	unit	value
Model	-	RD-GLM08
Engine Type	-	gasoline, 4-stroke 1 cylinder
Fuel		petrol (lead-free)
Engine Volume	cm <sup>3</sup>	144
Max rated engine power at 3850 min <sup>-1</sup>	W	2500
Idle speed	min <sup>-1</sup>	2800
Engine starter	-	Recoil
Gas tank volume	L	0.8
Volume of the oil	L	0.5
Cutting width	mm	460
Cutting height	mm	30-80
Basket size	L	65
Sound pressure (LpA)	dB	85.7
Sound Level (LWA)	dB	94.6
Vibrations (ah)	m/s <sup>2</sup>	8.77
Protection Class	-	IPX4

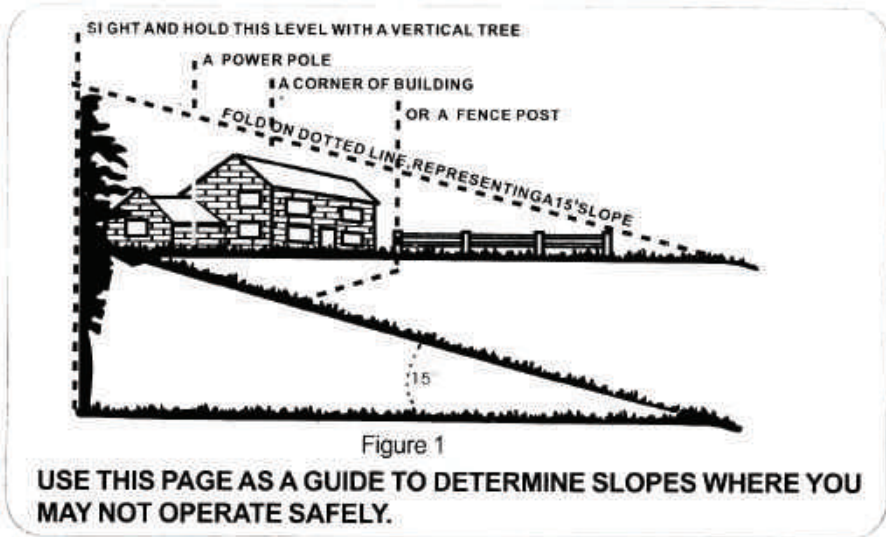

**WARNING**

**MAINTENANCE OF THE ENGINE**

THE MACHINE IS NOT LOADED WITH ENGINE OIL! USE THE TYPE OF OIL 15W40. BE SURE TO REPLACE OIL EVERY 100 OPERATING HOURS OR AT LEAST YEARLY.

Do not on inclines with a slope in excess of degrees(a rise of approximately 2.5 feet(0.76m) every 10 feet(3.05m)). If operating a walk behind mower on such a slope.It is extremely difficult to maintain your footing and you could slip resulting in serious injury.

Operate WALK - BEHIND mowers across the face of slopes. Never up and slopes.

**SECTION 2: IMPORTANT SAFETY OPERATION PRACTICES**

**WARNING:** THIS SYMBOL POINTS OUT IMPORTANT SAFETY INSTRUCTIONS WHICH, IF NOT FOLLOWED COULD ENDANGER THE PERSONAL SAFETY AND/OR PROPERTY OF YOURSELF AND OTHERS. READ AND FOLLOW ALL INSTRUCTIONS IN THIS MANUAL BEFORE ATTEMPTING TO OPERATE YOUR LAWN MOWER. FAILURE TO COMPLY WITH THESE INSTRUCTIONS MAY RESULT IN PERSONAL INJURY. WHEN YOU SEE THIS SYMBOL, HEED ITS WARNING.

**DANGER:** Your lawn mower was built to be operated according to the rules for safety operation in this manual. As with any type of power equipment, carelessness or error on the part of the operator can result in serious injury. This lawn mower is capable of amputating hands and feet and throwing objects. Failure to observe the following safety instructions could result in serious injury or death.

**1. GENERAL OPERATION**

- Read this owner's guide carefully in its entirety before attempting to assemble this machine. Read, understand and follow all instructions on the machine before operation. Be completely familiar with the controls and the proper use of this machine before operating it. Keep this manual in a safety place for future and regular reference and for ordering replacement parts.

- Your rotary mower is a precision piece of power equipment, not a plaything. Therefore, exercise extreme caution at all times. Your unit has been designed to perform one job: to mow grass. Do not use it for any other purpose.

- Never allow children under 14 years old to operate a power mower. Children 14 years old and over should only operate mower under close parental supervision. Only responsible individuals who are familiar with these rules of safety operation should be allowed to use your mower.

- Keep the area of operation clear of all persons. Particularly small children and pets.Stop engine when they are in the vicinity of your mower to help prevent blade contact to thrown object injury. Although the area of operation should be completely cleared of foreign objects. An object may have been overlooked and could be accidentally thrown by the mower in any direction and cause

serious personal injury to the operator or any others allowed in the area.

- Thoroughly inspect the area where the equipment is to be used. Remove all stones, sticks, wire, bones, toys and other foreign objects which could be picked up and thrown by the mower in any direction and cause serious personal injury to the operator or any others allowed in the area. Plan your mowing pattern to avoid discharge of material toward roads, sidewalks, bystanders and the like. To help avoid a thrown objects injury. Keep children, bystanders and helpers at least 75 feet (22.86m) from the mower while it is in operation.
- Keep in mind that the operator or user is responsible for accidents or hazards occurring to other people or their property.
- Always wear safety glasses or safety goggles during operation or while performing an adjustment or repair, to protect from foreign objects that may be thrown from the machine in any direction.
- Wear sturdy, rough-soled work shoes and close-fitting slacks and shirts. Shirts and pants that cover the arms and legs and steel-toed shoes are recommended. Do not wear loose fitting clothes or jewelry. They can be caught in moving parts. Never operate a unit in bare feet, sandals, slippery or light weight (e.g. Canvas) shoes.
- Do not put hands or feet near or under rotating parts. Keep clear of discharge opening at all times as the rotating blade can cause injury.
- Many injuries occur as a result of the mower being pulled over the foot during a fall. Do not hang on to the mower if you are falling, release The handle immediately.
- Never pull the mower toward you while you are walking. If you must back the mower away from a wall or obstruction first look down and behind, and then follow these steps:
  - Step back from the mower to fully 6 extend your arms.
  - Be sure you are well balanced with sure footing.
  - Pull the mower back slowly, no more than half way toward you.
  - Repeat these steps as needed.
  - Do not operate the mower while under the influence of alcohol or drugs.
  - Walk when you operate the mower and never run after the mower.
  - Exercise extreme caution when changing direction slopes.
  - The blade control handle is a safety device. Never attempt to bypass its operation. Doing so makes the safety device inoperative and may result in personal injury through contact with the rotating blade. The blade control handle must operate easily in both directions and automatically return to the disengaged position when released.
- Never operate the mower in wet grass when feasible. Always be sure of your footing. A slip and fall can cause serious personal injury. Keep a firm hold on the handle and walk. Never run. If you feel you are losing your footing. **RELEASE THE BLADE CONTROL HANDLE IMMEDIATELY** and the blade will stop rotating within three seconds.
  - Mow only in daylight or good artificial light.
  - Stop the blade when crossing gravel drives, walks or roads.
  - Stop the blade(s) if the lawnmower has to be tilted for transportation when crossing surfaces other than grass, and then transporting the lawnmower to and from the area to be mowed.
  - If the equipment should start to vibrate abnormally, stop the engine and check immediately for the cause. Vibration is generally a warning of trouble.
  - Shut the engine off and wait until the blade comes to a complete stop before removing the grass catcher or unclogging the chute. The cutting blade continues to rotate for a few seconds after the engine is shut off. Never place any part of the body in the blade area until you are sure the blade has stopped rotating.
  - Never operate mower with defective guards or without grass catcher, plates or other safety protective devices in place.
  - Muffler and engine become hot and can cause a burn. Do not touch.
  - Only use accessories approved for this machine by the manufacturer. Read, understand, and follow all instructions provided with the approved accessory.
  - If situation occur which are not covered in this manual, use care and good judgment. Contact your dealer for assistance.

## 2. SLOPE OPERATION

For your safety,; use the slope gauge to measure slopes before operating this unit on a sloped or hilly area. If the slope is greater than 15 degree as shown on the slope gauge, do not operate this unit on that area or serious injury could result.

- **DO:**
  - Mow across the fact of slopes, never up and down. Exercise extreme caution when changing direction on slopes.
  - Watch for holes, ruts, hidden objects, or bumps. Tall grass can hide obstacles.
  - Always be sure of your footing. Aslip and fall can cause serious personal injury. If you feel you and losing your balance release the blade control handle \* immediately and the blade will stop in less than 3 seconds.
- **DO NOT:**
  - Do not mow excessively steep slopes.
  - Do not tilt the lawnmower when starting the engine or switching on the motor, except if the lawnmower has to be tilted for starting. In the case, do the tilt if more than absolutely necessary and tilt only the part which is away from the operator.
  - Do not start the engine when standing in front of the discharge chute.
  - Do not mow near drop-offs, ditches or embankments. The operator could lose footing of balance.
  - Do not mow slopes greater than 15 degree as shown on the slope gauge.
  - Do not mow on wet grass. Reduced footing could cause slipping.

## 3.CHILDREN

Tragic accidents can occur if the operator is not alert to the presence of children. Children are often attracted to the mower and the mowing activity. Never assume that children will remain where you last saw them.

- Keep children out of the mowing area and under the watchful care of a responsible adult other than the operator.
- Be alert and turn mower off if a child enters the area.
- Before and while moving backwards, look behind and down for small children or other objects.
- Never allow children under age 14 to operate the mower. Children 14 years of age and above should read and understand the operation instructions and safety rules in this manual.
- Use extreme care when approaching blind comers, shrubs, trees, or other objects that may obscure your vision of a child or hazard.

## 4.SERVICE

**Warning: Petrol is highly flammable**

- Use extreme care in handling gasoline and other fuels. They are extremely flammable and the vapors are explosive.
- Use only an approved gasoline container.
- Never remove gas cap or add fuel while the engine is running. Allow engine to cool at least two minutes before refueling.
  - Replace gasoline cap securely and wipe off any spilled gasoline before starting the engine as it may cause a fire or explosion.
  - Extinguish all cigarettes, cigars, pipes and other sources of ignition.
  - Refuel outdoor only do not smoke while refueling.
  - Never store the machine or fuel container inside where there is an open flame or spark such as a gas water heater, space heater or furnace.
  - Never run an engine inside a closed area.
  - Allow the engine to cool before storing in any enclosure. To reduce the fire hazard, keep the engine silencer and petrol storage area free of grass, leaves or excessive grease.
  - Before cleaning, repairing or inspecting, make certain the blade and all moving parts have stopped. Disconnect the spark plug wire, and keep the wire away from the spark plug to prevent accidental starting.

- Check the blade and engine mounting bolts at frequent intervals for proper tightness. Also visually inspect blade for damage (e.g., Bent, cracked or worn). Replace with blade which meets original equipment specifications listed in this manual.

- Keep all nuts, bolts and screws tight to be sure the equipment is in safe working condition.
- Never tamper with safety devices. Check their proper operation regularly.
- After striking a foreign object, stop the engine, remove the wire from the spark plug, and thoroughly inspect the mower for any damage. Repair the damage before starting and operating the mower.

- Never attempt to make a wheel or cutting height adjustment while the engine is running.
- Add fuel before starting the engine. Never remove the cap of the fuel tank or add petrol while the engine is running or when the engine is hot.

If petrol is spilled, do not attempt to start the engine but move the machine away from the area of spillage and avoid creating any source of ignition until petrol vapors have dissipated.

- Replace faulty silencers. Before using, always visually inspect to see that blades, blade bolts and cutter assembly are not worn or damaged. Replace worn or damaged blades and bolts in sets to preserve balance.

Grass catcher components are subject to wear, damage and deterioration, which could expose moving parts or allow objects to be thrown. For safety protection, frequently check components and replace with manufacture's recommended parts, when necessary.

Mower blades are sharp and can cut. Wrap the blade(s) or wear gloves and use extra caution when servicing them.

Do not change the engine governor setting or over speed the engine. Excessive engine speeds are dangerous.

Do not adjust the throttle with the engine running.

**WARNING:** Do not operate the engine in a confined space where dangerous carbon monoxide fumes can collect.

**WARNING:** Disengage drive clutches before starting the engine, Stop the engine, wherever you leave the lawn mower and before refueling, Stop the engine, if lawn mower starts to vibrate abnormally (check immediately). Reduce the throttle setting during engine shut down and if the engine is provided with a shut-off valve, turn the fuel off at the conclusion of moving.

**WARNING:** Start the engine or switch on the motor carefully according to instruction and with feet well away from the blade(s).

**WARNING:** If the fuel tank has to be drained, this should be done outdoors. **WARNING:** Never pick up or carry a lawnmower while the engine is running.

**WARNING:YOUR RESPONSIBILITY:** Restrict the use of this power machine to persons who read, understand and follow the warnings and instructions in this manual and on the machine.



**WARNING:**

**B.1 Read Operator's Manual.**

**B.2 Keep Bystanders Away.**

**B.3 Pay more attention to the operator's hands and feet to avoid injured.**

**B.4 The engine exhaust is harmful to your health.**

**Don't use inside of house.**

**B.5 Petrol is highly flammable, avoid exploding,**

**Don't incline.**

**B.6 Be care of heat.**

**B.7 When repairing, please pick up the spark plug, then repair it according to the operational manual.**



Figure 2 Safety Label Found On Lawn Mower

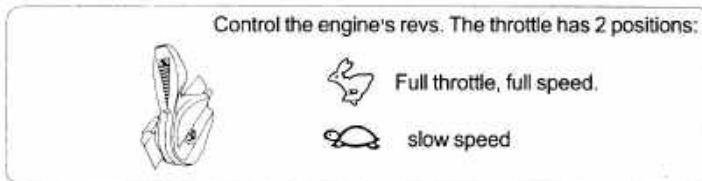

**SECTION 3: UNPACKING INSTRUCTIONS**

**REMOVE UNIT FROM CARTON**

(See Figure 3)

Cut tapes at carton and peel along top flap to open carton. Remove loose parts if included with unit (i.e., owner's manual, etc.) Remove packing material.

Take unit out of carton. Check carton thoroughly for loose parts.



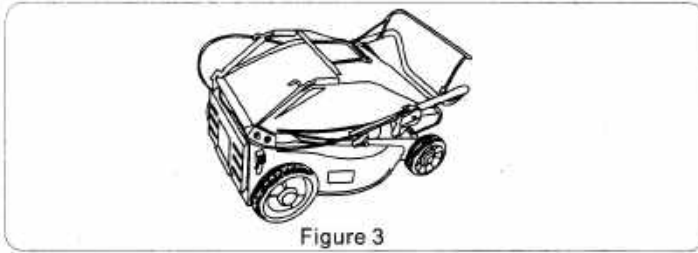

#### DISCONNECT SPARK PLUG WIRE

Before setting up your lawn mower, disconnect the spark plug wire from the spark plug, and ground it against the engine by attaching rubber boot to a bolt or metal clip to the grounding post on the engine. See figure-4

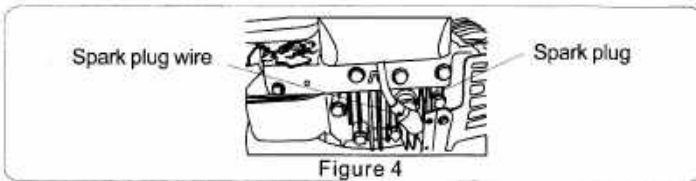

#### SECTION 4: SET-UP INSTRUCTIONS

##### ITEMS REQUIRED FOR ASSEMBLY

- Pair of pliers ( Not necessary but helpful).
- Motor oil.
- Fresh Gasoline.

**IMPORTANT:** This unit is shipped **WITHOUT GASOLINE** or **OIL** in the engine.

**NOTE:** Reference to right or left hand side of the mower is observed from the operating position.

##### SET UP YOUR LAWN MOWER

Follow steps 1 through 3 to set up your lawn mower. **LAWN MOWER WITH GRASS BAG CATCHER**

Step 1 : Remove the grass bag from the

Step 2: Unfold the upper handle . Press the spanner to fix the upper handle and lower handle together.

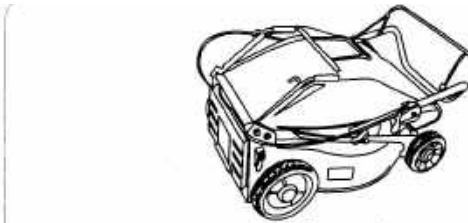



**Step3: Lift the rear flap ,fix the grass bag to the flap's axleto make the bag and the unit together.**

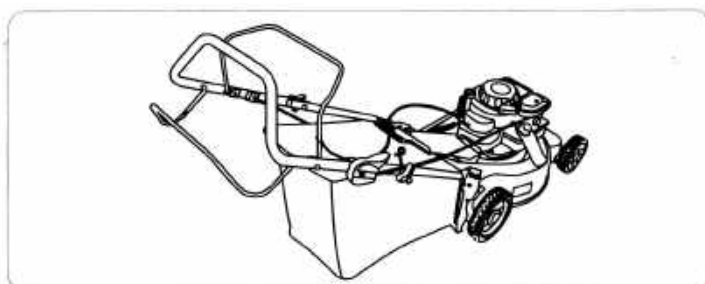

## SECTION 5: CONTROLS

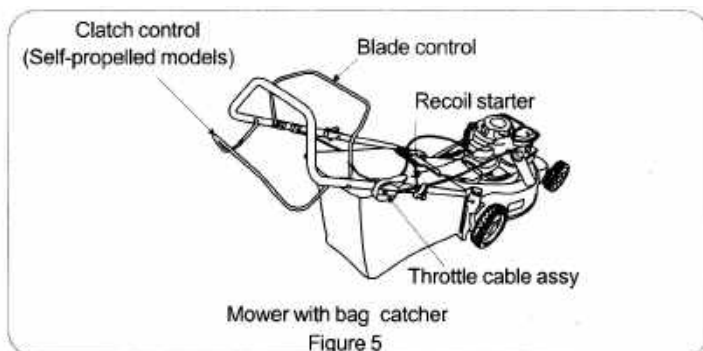

### RECOIL STARTER

The recoil starter handle is attached to the upper handle. See figure 5, stand behind the unit in the operating position to start the unit. Throttle cable assy

The throttle cable assy is attached to the upper handle. See figure 5. The throttle cable assy is used to adjust the speed of the unit. If the handle of the throttle cable is put forward, the speed of the unit is accelerated.

### Cutting height adjustment lever

The cutting height adjustment lever is used to adjust the distance of blade from grass-ground.

Note: your mower is shipped with the cutting height in the lowest position. Adjust the cutting height as follows.

The cutting height adjustment levers are located above the four wheels.

To adjust the cutting height. Pull the lever out and away from the mower and then move it forward or backward to select a new cutting height. See Figure 6.

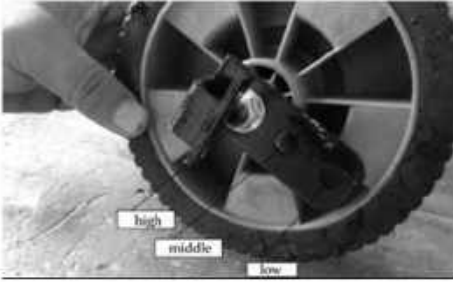

**NOTE:** For rough or uneven lawns, move the height adjustment lever to a higher position. This will help stop scalping.

## SECTION 6: OPERATION

**WARNING:** Keep hands and feet away from the chute area on the cutting deck. See the eyes, which can result in severe eye damage. Always wear safety glasses or eye shields.

**NOTE:** For best results raise the cutting position until it is determined which height is best for your lawn. See **CUTTING HEIGHT ADJUSTMENT LEVER** in the **CONTROLS** section.

### GAS AND OIL FILL-UP

**WARNING:** Never fill fuel tank indoors with engine running or until the engine has been allowed to cool for at least two minutes after running.

### EACH TIME YOU START YOUR MOWER ALL UNITS:

Attach spark plug wire to spark plug. Make certain the metal cap on the end of the spark plug wire is fastened securely over the metal tip on the spark plug.

### TO START ENGINE AND ENGAGE BLADE

Move the throttle control on the engine to the fast (rabbit) position.

Stand behind the unit, squeeze the blade control handle and hold it against the upper handle

**NOTE:** If any problems are encountered, refer to the **TROUBLE SHOOTING** section of this manual.

### TO STOP ENGINE AND BLADE

Release the blade control handle to stop the engine and the blade  
**OPERATION ILLUSTRATION FOR THE SELF-PROPELLED MOWER**

If the mower is the self-propelled, please pay more attention to the points as follows. Before starting, please check whether there is any intertwinement around the transmission belt or not.

Please tidy up the mower, especially on the belt and its wheels.

Should leave the mower untouched for a long time, please check the lubrication in the gear-box or not.

### OPERATION

1. Before starting, please put the height-adjuster at the lowest grade.
2. Before starting, please keep the throttle cable assembly at the middle speed.
3. Collect the **BLADE CONTROL LEVER** (see Figure 7) braking the engine together with the upper handle and then start the engine.
4. Collect **CLUTCH CONTROL LEVER** (see Figure 7) controlling the clutch together with the upper handle and then start the engine.
5. Should change the moving direction, please release the **CLUTCH CONTROL LEVER** (see Figure 7), and then turn.
6. When the collector is full, please release the **CLUTCH CONTROL LEVER** and then release the

## BLADE CONTROL LEVER (see Figure 7).

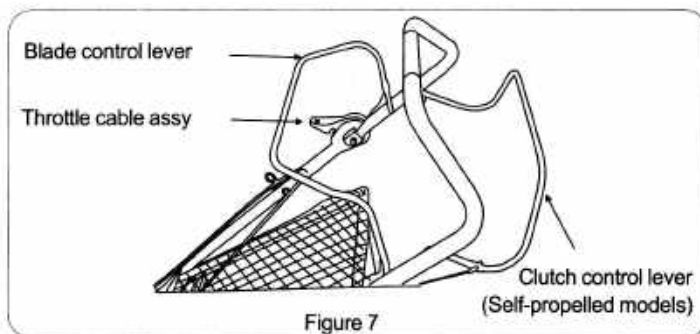

**WARNING:** The blade continues to rotate for a few seconds after the engine is shut off.

### USING YOUR ROTARY MOWER

Be sure that the lawn is clear of stones, sticks, wire, or other objects which could damage the lawn mower or the engine.

Such objects could be accidentally thrown by the mower in any direction and cause serious personal injury to the operator and others.

For best result, do not cut wet grass because it tends to stick to the underside of the mower, preventing proper discharge of grass clipping and could cause you to slip and fall. New grass, thick grass or wet grass may require a narrow cut.

For a healthier lawn, never cut off more than one-third of the total length of the grass.

Your lawn should be cut in the fall as long as there is growth.

This mower is designed to be operated all full throttle to give you the best cut and do the most effective job of mowing or mulching.

**WARNING:** If you strike a foreign object, stop the engine. Remove wire from the spark plug, thoroughly inspect the mower for any damage, and repair the damage before restarting and operating the mower. Extensive vibration of the mower during operation is an indication of damage. The unit should be promptly inspected and repaired.

### BAGGING GRASS CLIPPINGS

This mower can bag grass clipping. Follow steps and 2 to ready the mower for bagging.

Step 1. Lift chute door.

Step 2. Slide box onto adaptor.



### EMPTYING YOUR GRASS CATCHER

Holding the grass catcher by both the rear handle and the lower handle. Lift it straight up. The chute door will move the rope out of the way of the box. Remove the box from the bagging adaptor on the mower. While holding the lower handle lift up the rear section of the grass catcher as shown

in Figure 9. the box will open and the grass clippings will fall out. See Figure 8. When replacing your grass catcher, be sure the top of the box rests on the wire support between the handles.

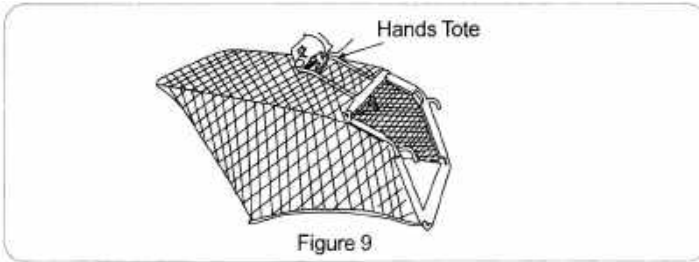

## SECTION 7: MAINTENANCE

**WARNING:** be sure to disconnect and ground the spark plug wire before performing any repairs or maintenance. Replace worn or damaged parts for safety. **NOTE:** when tipping the unit, empty the fuel tank and keep the engine spark plug side up. Never tip the mower more than 90 degrees and do not leave the mower tipped for any long time. Oil can drain into the upper part of the engine causing a starting problem.

### ■ ENGINE

Service air cleaner every 25 hours under normal conditions. Clean every few hours under extremely dusty conditions. Poor engine performance and flooding usually indicate that the air cleaner should be serviced.

The spark plug should be cleaned and the gap reset once a season. Spark plug replacement is recommended at the start of each mowing season.

Clean the engine regularly with a cloth or brush. Keep the cooling system (blower housing area) clean to permit proper air circulation which is essential to engine performance and life. Be certain to remove all grass. Dirt and combustible debris from muffler area.

### ■ DECK

The underside of the mower deck should be cleaned after each use to prevent a buildup of grass clippings. Leaves, dirt or other matter. If this debris is allowed to accumulate, it will invite rust and corrosion, and may prevent proper mulching, discharge or bagging.

The deck may be cleaned by tilting the mower and scraping clean with a suitable tool (make certain the spark plug wire is disconnected).

## CUTTING BLADE REMOVAL, REPLACEMENT AND SHARPENING STRAIGHT BLADE.

Following steps shall be performed by professional maintenance staff of our company or dealers.

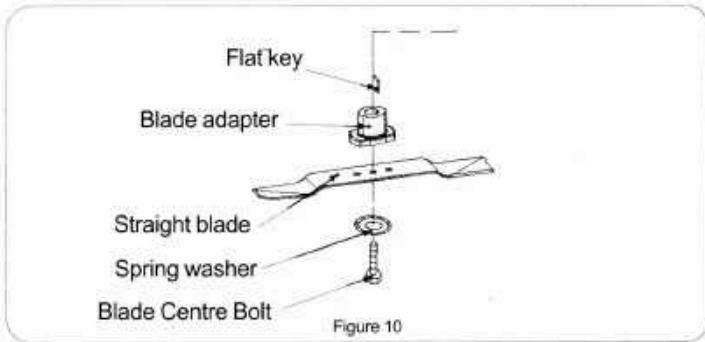

- When removing the cutting blade for sharpening or replacement. Protect your hands with a pair of heavy gloves or use a heavy rag to hold the blade.
- Remove the bolt and the washer that hold the blade and the blade adapter to the engine crankshaft.
- Remove the blade and the adapter from the crankshaft.

**WARNING:** periodically inspect the blade adapter for cracks, especially if you strike a foreign object. Replace when necessary.

When sharpening the blade, follow the original angle of grind as guide. It is extremely important that each cutting edge receives an equal amount of grinding to prevent an unbalanced blade. An unbalanced blade will cause excessive vibration when rotating at high speeds. It may cause damage to the mower and could break causing personal injury.

The blade can be tested by balancing it on a round shaft screwdriver. Remove metal from the heavy side until it balances evenly. It is recommended that the blade always be removed from the adapter when testing for balance. Before reinstalling the blade and the blade adapter to the unit, lubricate the engine crankshaft and the inner surface of the blade adapter with light oil.

- Be sure to install the blade with the side of the blade marked with part number facing the ground when the mower is in the operating position.
- Slide the blade adapter on to the engine crankshaft.
- Place the blade on the adapter. Be certain the blade is aligned with and seated on the blade adapter flanges.
- Place washer on blade. Make sure the notches on the blade bell support are aligned with the small holes in the blade.
- Replace hex bolt.
- Tighten hex bolt to torque: 45-50 Nm (33-36ft.lb).
- Three disc bolts: 9-11 Nm (6.6-8ft.lb).
- Tip mounting bolt: 20-25Nm (15-18ft.lb).

**NOTE:** to ensure safe operation of your mower. The blade bolt must be checked periodically for correct torque.

**Note:** If the machinery used in the process have any questions, please contact with dealers, professional maintenance staff to carry out repairs. Prohibited demolition machinery.

## SECTION 8: LUBRICATION

**WARNING:** always stop engine and disconnect spark plug wire before cleaning Lubricating or doing any kind of service work on the lawn mower.

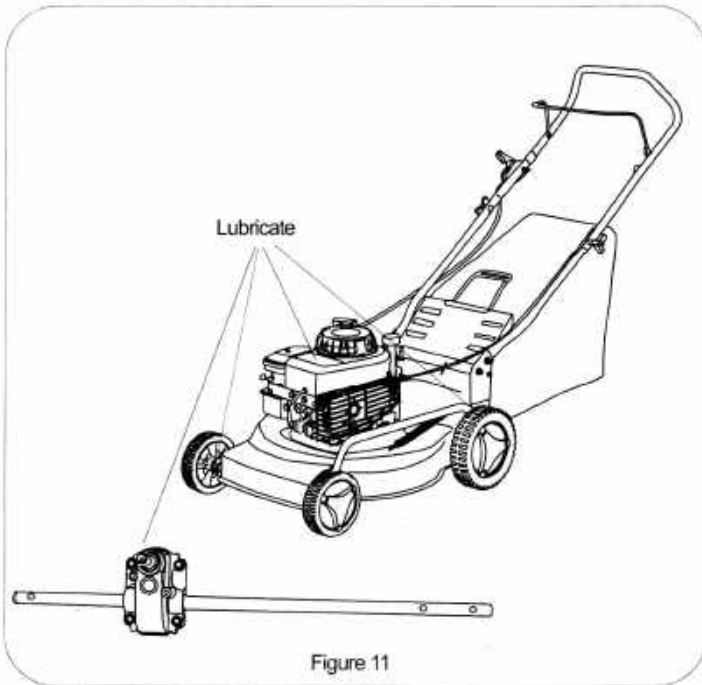

**Wheels:** Lubricate the wheels at least once a season with light oil (or engine oil). Also, if the wheels are removed for any reason, lubricate the surface of the axle bolt and the inner surface of the wheel with light oil. See Figure 11.

#### SECTION 9: OFF-SEASON STORAGE

Clean and lubricate mower thoroughly as described in the lubrication instructions. The following steps should be taken to prepare your lawnmower for storage.

Coat mower's cutting blade with chassis grease to prevent rusting. Store mower in a dry, clean area. Do not store next to corrosive materials. Such as fertilizer.

**NOTE:** when storing any type of power equipment in a poorly ventilated or metal storage shed. Care should be taken to rust-proof the equipment. Using a light oil silicone. Coat the equipment, especially cables and all moving parts.

#### SECTION 10: TROUBLE SHOOTING GUIDE

information

**NOTE:**For repairs beyond the minor adjustments listed above, contact your nearest authorized service dealer.

Trouble	Possible Cause(s)	Corrective Action
Engine fails to start.	Blade control handle disengaged. Spark plug wire disconnected. Throttle control lever not in correct starting position. Fuel tank empty, or stale fuel. Blocked fuel line. Faulty spark plug. Engine flooded.	Engage blade control handle. Connect wire to spark plug. Move throttle lever to FAST or START position. Fill tank with clean, fresh gasoline. Clean fuel line. Clean adjust gap or replace Crank engine with throttle in FAST position.
Engine runs erratic	Unit running is START position. Spark plug wire loose. Blocked fuel line or stale fuel. Vent in gas cap plugged. Water or dirt in fuel system. Dirty air cleaner. Carburetor out of adjustment.	Move throttle lever to FAST position Connect and tighten spark plug wire. Clean fuel line: fill tank with clean, fresh gasoline. Clean vent. Drain fuel tank. Refill with fresh fuel. Clean air cleaner. Adjust carburetor.
Engine overheats	Engine oil level low. Airflow restricted. Carburetor not adjusted properly.	Fill crank case with proper oil. Remove blower housing and clean it. Adjust carburetor.
Occasional skip (hesitates) at high speed	Spark plug gap too close.	Adjust gap to 0.030." Adjust carburetor.
Idles poorly	Spark plug fouled. Faulty or gap too wide. Carburetor improperly adjusted. Dirty air cleaner.	Reset gap to 0.030.' or replace spark plug. Adjust carburetor. Clean air cleaner.
Excessive vibration	Cutting blade loose or unbalanced. Bent cutting blade.	Tighten blade and adapter. Balance blade. Replace blade.
Mower will not mulch grass	Engine speed too low. Wet grass Excessively high grass. Dull blade	Set throttle between 3/4 and full throttle. Do not mow when grass is wet. Wait until later to cut. Mow once at a high cutting height, then mow again at desired height or make a narrower cutting swath (1/2 width). Sharpen or replace blade.
Uneven cut	Wheels not positioned correctly. Dull blade	Place all four wheels in same height position. Sharpen or replace blade.

#### 11. Information on noise and vibration emitted.

The values are defined by Directive 2000/14/ES (1,60 m height and spacing 1,0 m). A level of noise generated by the machine is usually the sound pressure level  $L_{p_A} = 85.7$  dB. Guaranteed sound power level is  $L_{w_A} = 96$  dB. Uncertainty  $K = 0.74$  dB. Vibration transmitted to the hands are usually weaker than  $2,5$  m/s<sup>2</sup>.



# RO

## ORIGINALE INSTRUCȚIUNI DE UTILIZARE

Stimate prieten,

Felicitări pentru achiziționarea unei bormasini de la marca cu cea mai rapidă creștere pe scule electrice si pneumatice - Raider . Cu o instalare si operare corecta , produsele Raider sunt echipamente sigure , fiabile și lucrul cu ele vă va oferi o adevarata placere . Pentru confort si servicii excelente am construit o rețea de service-uri pe întreg teritoriul țării.

Înainte de a utiliza acest produs , vă rugăm să citiți cu atenție “manualul de utilizare ”. În interesul siguranței și pentru a asigura utilizarea corectă , citiți cu atenție aceste instrucțiuni , inclusiv recomandările și avertismentele pentru ele . Pentru a evita greșelile inutile și accidentele , este important ca aceste instrucțiuni să rămână disponibile pentru referințe viitoare tuturor celor care vor utiliza aparatul . Dacă vindeti produsul “manualul de utilizare ” trebuie predat noului proprietar, astfel incat acesta sa fie familiarizat cu masurile de siguranta si instructiunile de utilizare. “Euromaster Import Export” SRL este un reprezentant autorizat al producătorului și proprietar al marcii Raider. Adresa companiei este Sofia 1231, B-dul “Lom Road” 246, tel 02 934

33 33 934 10 10, [www.raider.bg](http://www.raider.bg); [www.euromasterbg.com](http://www.euromasterbg.com), e-mail: [info@euromasterbg.com](mailto:info@euromasterbg.com) Începând cu anul 2006, compania a introdus un sistem de management al calității ISO 9001:2008 de certificare cu domeniul de aplicare: instrumente de comerț, import, export și de servicii profesionale si hobby electrice, pneumatice și de putere și hardware-ul general. Certificatul a fost emis de catre Moody International de Certificare Ltd, Anglia.

Caracteristici tehnice :	Unitate de masura	Valoare
Model	-	RD-GLM08
Voltaj	V AC	230
Frecventa	Hz	50
Combustibil	-	fără plumb
Volumul motorului	cm <sup>3</sup>	198
Putere nominala	W	2500
Viteza maxima de rotatie fara sarcina	min <sup>-1</sup>	2800
Latime taiere	mm	510 (20inch)
Inaltime taiere	mm	30-80
Volum cos	L	65
Nivel zgomot (LpA)	dB	85.7
Nivel zgomot (LWA)	dB	94.6
Volumul rezervorului de combustibil:	L	0.8
Volumul rezervorului de ulei	L	0.5
Value of vibrational accelerations (ah)	m/s <sup>2</sup>	8.77
Grad de protectie	-	IPX4

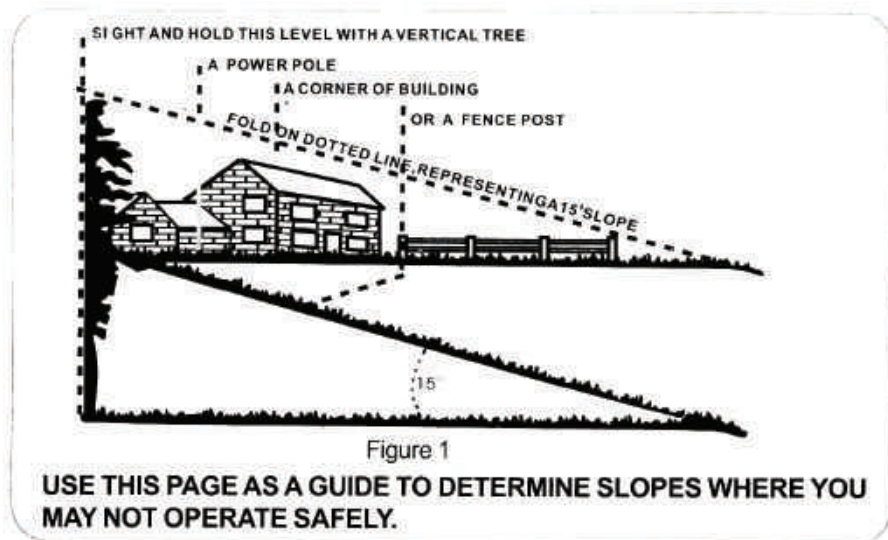

## ATENȚIONARE

Nu prelate mașina în prezența a peste 15 de grade pantelor (o creștere de aproximativ 2,5 metri (0,76 metri) la fiecare 10 picioare (3.05 m)). Dacă lucați de mers pe jos în spatele cositoare este extrem de dificil de a menține echilibrul și, eventual, alunecarea poate duce la raniri grave.

Operează în întreaga cositoare panta. Niciodată împotriva panta.

Secțiunea 2:

**IMPORTANT:** Funcționare sigură

**ATENȚIE:** Acest simbol indică faptul recomandările privind siguranța, eșecul de care ar putea amenința siguranța personală și / sau a proprietății de tine și celor din jurul tău. Citiți și urmați toate instrucțiunile din acest manual înainte de a rula cositoare în acțiune. Nerespectarea acestor instrucțiuni poate duce la leziuni. Când vezi acest semn, nota de avertizare.

**AVERTISMENT:** cositoare dumneavoastră este proiectat pentru a fi operat în conformitate cu normele pentru operarea în siguranță în acest manual. Ca în orice tip de utilaj energetic, neglijență sau de eroare de către operatorul poate duce la raniri grave. Aceasta mașina de tuns este capabil să se amputeze mâinile și picioarele, și apuca și arunca obiecte. Nerespectarea următoarele instrucțiuni de siguranță ar putea duce la răniri grave sau deces.

### 1. Total de operare

- Citiți cu atenție acest manual de utilizare în toate elementele sale înainte de a încerca să se adune această mașină. Citiți, să înțelegeți și urmați toate instrucțiunile din manualul de mașină și înainte de operare. Familiarizați-vă pe deplin cu inspecțiile și utilizarea corectă a acestui aparat înainte de a putea exploata. Păstrați acest manual într-un loc sigur pentru referință viitoare și regulate și pentru a comanda piese de schimb.

- cositoare rotativă dumneavoastră este o parte precisa a echipamentelor de putere, nu, o jucărie. Prin urmare, practicarea atenție la orice moment. Unitatea este conceput pentru a efectua un loc de muncă: să taie iarba. A nu se folosi în alte scopuri.

- Nu lăsați copiii sub 14 ani să lucreze în cositoare. Copiii de 14 ani și mai mult trebuie să se confrunte cu mașina de tuns sub control parental strict. Numai persoanele responsabile care sunt familiarizați cu aceste norme pentru funcționarea în condiții de siguranță trebuie să li se permită să utilizeze mașina de tuns.

- Procesul de domeniul de funcționare fără celelalte. În special copii mici și animalele de casă. Oprți motorul atunci când acestea sunt aproape de mașina de tuns dvs. pentru a preveni contactul cu un cutit sau arunca obiecte. Domeniul de acțiune trebuie să fie în întregime gratuit de materii străine. Un subiect neglijat poate fi accidental aruncat din mașina de tuns în orice direcție și poate provoca accidentarea gravă a operatorului sau alte persoane autorizate în zonă.

• verifica temeinic zona în care echipamentul va fi utilizat. Scoateți toate pietrele, bastoane, sârmă, oase, jucării și alte obiecte străine, care ar putea prinde pe și să fii aruncat din masina de tuns în orice direcție și poate provoca accidentarea gravă a operatorului sau alte persoane autorizate în zonă. Planul de modelul dvs. de cosit, pentru a evita descărcarea de materiale pentru drumuri, trotuare, trecătorilor și similare.

Pentru a evita accidentele cauzate de eliminarea de obiecte Nu permiteți accesul copiilor, a trecătorilor și ajutoare la o distanță de 75 picioare (22.86 metri) de la masina de tuns în timp ce în funcțiune.

• Rețineți că operatorul sau Utilizatorul este responsabil pentru accidente sau pericole care apar la alte persoane sau proprietatea lor.

• Purtați întotdeauna ochelari de protecție sau ochelari de protecție la locul de muncă sau în timpul executării de reconstrucție sau reparație, pentru a preveni obiecte straine care pot fi aruncate din mașină în orice direcție.

• Purtați incaltaminte cu talpa de lucru puternic și greu de etanș pantaloni și cămăși. Camasi si pantaloni care să acopere brațele și picioarele împotriva șerpi și pantofi sunt recomandate. Nu purtați haine largi sau bijuterii. Acestea pot fi prinse de piesele aflate în mișcare. Nu cosi desculț, sandale, greutate alunecos sau de lumina (de exemplu, panza) pantofi.

• Nu puneți mâinile sau picioarele în apropierea sau sub părțile rotative.

• Multe accidente se produc ca urmare a cădea pe picioarele sale în masina de tuns în toamna. Să nu dețină cositoare dacă ghidajul în timp ce cădea.

• Nu trageți niciodată de tuns spre tine în timp ce merge. Dacă trebuie să vă întoarceți tuns în spatele unui perete sau obstrucție prima uita în jos și înapoi, apoi urmați acești pași:

• Pasul înapoi de la masina de tuns pentru a extinde pe deplin mainile șase.

• Asigurați-vă că sunt bine echilibrate cu anumite condiții.

• Trageți cositoare încet, nu mai mult de jumătate mod de a vă.

• Repetați acești pași, dacă este necesar.

• Nu folosiți cositoare sub influența alcoolului sau a drogurilor.

• Walk când executați o masina de tuns și nu alerga după ei.

• Exercițiarea extremă prudență în schimbare de direcție de pe pante.

• Controlul de lamă prin usashtestvyava de paza. Nu încercați niciodată să ocoli funcționarea acesteia. Imposibilitatea de a purta un dispozitiv poate cauza un prejudiciu prin contactul cu discul rotativ. Controlul mânerul cuțitului ar trebui să funcționeze cu ușurință în ambele direcții și revine automat la

• oprit când este eliberat.

• Nu utilizați niciodată cositoare în iarba udă, acolo unde este posibil. Întotdeauna asigurați-vă că în stabilitatea ta. Alunecării și care se încadrează pot provoca accidente grave. Țineți mânerul ferm în timp ce mersul pe jos. Nu cosi dacă vă simțiți mai instabil. ESCAPE MÂNER cuțit IMEDIAT CONTROL și lama se va opri prin rotație în termen de trei secunde.

• Mow numai la lumina zilei sau la lumină artificială bun.

• Opriți lama atunci când se deplasează sau pe drumuri pietruite.

• Opriți lamă (e) în cazul în care masina de tuns trebuie să fie înclinat pentru transport atunci când comutați pe alte suprafețe decât iarbă, și apoi de transport pentru masina de tuns și de la zona care urmează să fie cosite.

• În cazul în care echipamentul incepe sa vibreze anormal, trebuie să opriți motorul imediat și verificați de ce. Vibratiile sunt de alertă, în general, pentru probleme.

• Opriți motorul și așteptați până când lama a opri complet înainte de a scoate coșul de iarbă sau de deschidere a arborelui. Lama continua sa se invarta câteva secunde după ce motorul este oprit. Nu așezați niciodată orice parte a corpului în lama până când sunteți sigur că lama sa oprit de rotație.

• Nu utilizați niciodată cositoare cu defect de paza fără de colectare a ierbii, plăci sau alte dispozitive pentru a proteja siguranța locului de muncă.

• Muffler și a motorului încinge și poate provoca arsuri. Nu atingeți.

• Folosiți numai accesoriile aprobate pentru această mașină de către producător. Citiți, să înțelegeți și urmați toate instrucțiunile furnizate împreună cu accesorii aprobate.

• Dacă ați întâlni situații care nu sunt reglementate în prezenta decizie ghid, de îngrijire și de bună. Cere ajutor.

## 2. MUNCA oblic

Pentru siguranța dumneavoastră, utilizați dispozitivul de măsurare a pantei înainte de a utiliza aparatul pe zona de pantă sau de deal. În cazul în care panta este mai mare de 15 grade ca indicat pe ecartament panta, nu folosiți acest aparat pentru acea zonă, sau pot cauza rani grave.

### ■ Ce sa faci:

- Mow a lungul pantei, nu în sus și în jos. Precauți atunci când extremă schimbarea direcției de panta.
- Uita-te pentru gauri, santuri, obiecte ascunse, sau umflaturi. Iarbă înaltă pot ascunde obstacole.
- să fie întotdeauna sigur de stabilitatea acesteia. Somn și toamna poate provoca leziuni grave. Dacă simțiți că vă pierdeți echilibrul, meniurile mânerul de control al lamă de cuțit imediat și se va opri în mai puțin de 3 secunde.

### ■ Efectuați următoarele:

- Nu cosi pante abrupte excesiv.
- Nu înclinați cositoare atunci când pornirea motorului sau modificarea motorului, cu excepția cazului în cositoare ar trebui să fie înclinată la început. Dacă este absolut necesar să se facă o pantă, prelate Singura parte care este departe de operator.
- Nu porni atunci când stai în fața jgheabul de descărcare de gestiune.
- Nu cosi lângă părții, șanțuri sau diguri. Operatorul poate pierde echilibrul.
- Nu cosi pante mai mari de 15 grade ca indicat pe ecartament pantă.
- Nu parul umed de iarbă. Carosabil umed poate provoca alunecarea.

## 3. COPII

Se poate întâmpla tragic accident în cazul în care operatorul este semnalată prezența copiilor. Copiii sunt adesea atrase de masina de tuns iarba și a activității. Niciodată nu presupune că copiii vor rămâne în cazul în care le-ați văzut ultima dată.

- Protejați copiii din zona de gazon și sub îngrijirea atentă a adultului responsabil, alta decât operatorul.
- Fiți vigilenți și să păstreze cositoare oprit dacă un copil este înscris în zona de așchiere.
- Înainte de a și timp ce se deplasează înapoi, să privim în urmă și în jos pentru copii mici sau alte obiecte.
- Nu lăsați copiii sub 14 ani să lucreze în cositoare. Copiii de 14 ani și mai în vârstă ar trebui să citească și să înțeleagă instrucțiunile de operare și regulile de siguranță din acest manual.
- Fiți foarte atenți atunci când se apropie de orb, privitori, arbuști, copaci sau alte obiecte care pot agrava viziune a copilului și poate conduce la pericol.

## 4. Serviciu

**AVERTISMENT:** Benzina este foarte inflamabil

- Fiți foarte atenți atunci când manipularea benzină și alți combustibili. Ele sunt extrem de inflamabile și explozive.
- Folosiți numai Curtea benzină aprobat.
- Nu scoateți capacul de gaze pentru a adăuga carburant în timp ce motorul este pornit. Se lasă motorul să se răcească cel puțin două minute înainte de realimentare.
- Puneți capacul benzină în siguranță și ștergeți din benzina deversate înainte de pornirea motorului, deoarece poate provoca incendii sau explozii.
- Stingeti toate țigărilor, țevi și alte surse de aprindere.
- combustibil numai în aer liber. Nu fumați în timp de realimentare.
- Nu păstrați niciodată aparatul sau container în localurile în cazul în care o flacără deschisă sau scânteie ca o cameră de apă încălzire independentă, încălzirea sau cuptor.
- Nu puneți niciodată motorul în interiorul-o zonă închisă.
- Se lasă motorul să se răcească înainte de depozitare masina pentru depozitare. Pentru a reduce riscul de incendiu, păstrează motorul și în zona tobei de eșapament pentru stocare a benzinei fără iarbă, frunze sau unsoare excesivă.
- Înainte de curățare, reparare sau de control, asigurați-vă că lama și toate piesele mobile s-au oprit. Deconectați lumânare și păstrați-l departe de lumânare pentru a preveni pornirea accidentală.
- Verificați lamă și șuruburile de montare motor sunt bine strânse pe care. De asemenea, căutați

pentru daune cuțit (de exemplu, îndoire, fisuri sau uzură). Substituind cuțit cu una care corespunde specificațiilor inițiale a echipamentelor menționate în acest ghid.

- Păstrați toate piulițe, bolțuri și șuruburi de strâns pentru a fi siguri că echipamentul este în stare bună de lucru.
- Nu modificați dispozitivelor de siguranță. Verificați în mod regulat pentru funcționarea lor corectă.
- În cazul în care un obiect străin, oprire a motorului, deconectați cablul de la lumânare și verificați cu atenție cositoare pentru daune. Repararea pagubelor înainte de a începe lucrul cu masina de tuns.
- Nu încercați niciodată să reparați sau ajustarea roți înălțimea de tăiere, în timp ce motorul este pornit.
- Adăugarea de combustibil înainte de pornirea motorului. Nu scoateți capacul rezervorului de combustibil pentru a adăuga combustibil în timp ce motorul este pornit sau atunci când motorul este fierbinte.

Dacă se varsă benzină, nu încercați să porniți motorul și scoateți aparatul din zona de deversare a evita crearea de orice sursă de aprindere până la vaporilor de benzină se disipeze.

- Înainte de utilizare, întotdeauna se verifică vizual pentru a vă asigura lame și șuruburile pânzei nu sunt uzate sau deteriorate. Înlocuiți lamele uzate sau deteriorate și șuruburi în seturi pentru a menține echilibrul.

Componentele de iarbă coș sunt supuse uzurii, daune și defecte, care ar putea expune piese în mișcare sau să permită eliminarea de obiecte. De protecție de siguranță, verificați frecvent componente și să le înlocuiască cu altele noi atunci când este necesar.

Cuțitele sunt ascuțite și aveți posibilitatea să se taie. Wrap lama (e) sau să poarte mănuși și de a folosi prudență atunci când le-service.

Nu modificați setarea motorului și nu suprasarcină. Turația motorului excesiv poate fi periculos.

Nu regla acceleratie cu motorul în funcțiune.

**ATENȚIE:** Nu utilizați motorul într-un spațiu limitat în cazul în care acestea pot colecta fum periculoase de monoxid de carbon.

**NOTĂ:** Eliberați mânerul de control înainte de pornirea motorului. Opriți motorul ori de câte ori vă lăsați cositoare înainte de alimentare cu combustibil. Opriți motorul în cazul în care masina de tuns începe să vibreze anormal (verifica imediat). Reducerea crearea de gaz în cursul frâna de motor și în cazul în care motorul este echipat cu o supapă, rândul său, la sfârșitul mișcării sale.

**NOTĂ:** Porniți motorul și rândul său, biciclete cu atenție și, în conformitate cu instrucțiunile cu picioarele departe de lama (e).

**NOTĂ:** În cazul în care rezervorul ar trebui să fie drenate, acest lucru ar trebui făcut în aer liber.

**ATENȚIE:** Niciodată nu ridica sau transporta masina de tuns in timp ce motorul este pornit.

**AVERTISMENT:** Sunteți responsabil pentru: Limitarea folosirii dvs. a acestui aparat numai persoanelor care au citit, să înțeleagă și să urmați atenționările și instrucțiunile din acest manual și mașină.

**ATENȚIE:**

- B.1 Citiți manualul de utilizare numai
- C.2 se păstra departe de a trecătorilor.
- C.3 acordând mai multă atenție la nivelul mâinilor și picioarelor a operatorului pentru a evita rănirea.
- C.4 gazele de echipament sunt dăunătoare pentru sănătatea ta. Nu utilizați în interiorul casei.
- C.5 ulei este inflamabil, ține de la aruncarea în aer, nu înclinat.
- C.6 Feriți-vă de căldură.
- C.7 Pentru reparații, vă rugăm să trageți cablul bujia, în conformitate cu orientările operaționale.

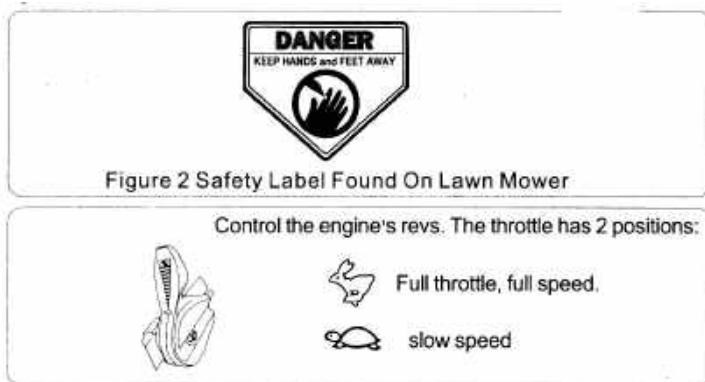
**Secțiunea 3: Orientări pentru despachetare**

Scoaterea produsul din cutie.

(A se vedea figura 3)

Se taie benzi pe cutie și coaja capacul din partea de sus a casei de-a lungul a deschide pachetul. Obțineți piese gratuit în cazul în care sunt incluse (de exemplu, manualele proprietarului, etc) Remove materialele de ambalare.

Sterge produsul din cutie. Verificați cu atenție și în cazul altor părți gratuit, manuale, etc

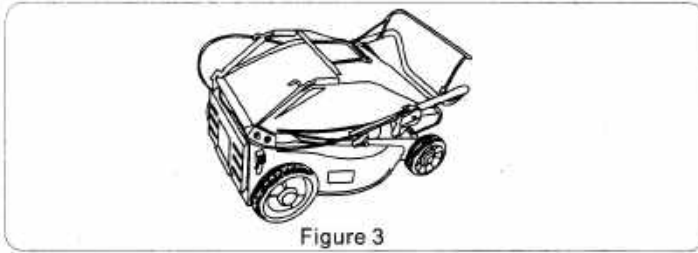

Figure 3

#### EXCLUDEREA DE CABLU PENTRU LUMANARI

Înainte de a asambla masina de tuns, deconectați cablul de la lumânare la lumânare și cuplați-l împotriva motorului prin minge de cauciuc pământ sau un clip de metal pentru a scoabă prisaeditelnata motorului. A se vedea Figura-4

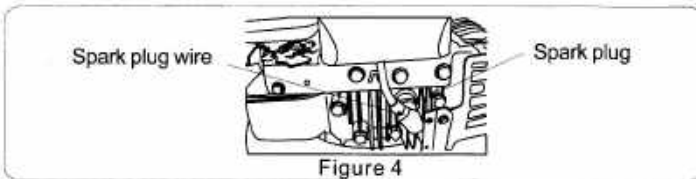

Figure 4

#### SECȚIUNEA 4: instrucțiunile de asamblare

##### Elementele necesare pentru asamblare

- O pereche de clești (nu este obligatoriu, dar vă pot fi utile).
- ulei de motor.
- benzină proaspătă.

**IMPORTANT:** Acest dispozitiv este furnizat fără ulei de motor sau benzina. Înainte de tuns este cum usvedomete a motorului de servicii cu benzină și ulei, cu ajutorul unui motor separat manualul de instrucțiuni.

Notă: Luați în considerare, dacă sunteți de lucru cu mana dreapta sau la stânga pentru a regla de lucru poziția de masina de tuns.

##### Construit Cositoare DUMNEAVOASTRĂ

Urmați pașii de la 1 la 3, pentru a asambla cositoare dumneavoastră.

Mașini de tuns iarba cu colectare integrat de iarbă

Pasul 1: Eliminați cositoare iarba coș.

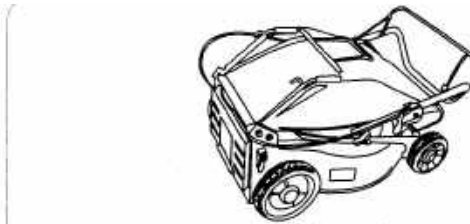

Etapa 2: Extindeți mânerul de top. Rotiți șurubul pentru a fixa mânerul cheie superioara si inferioara împreună.

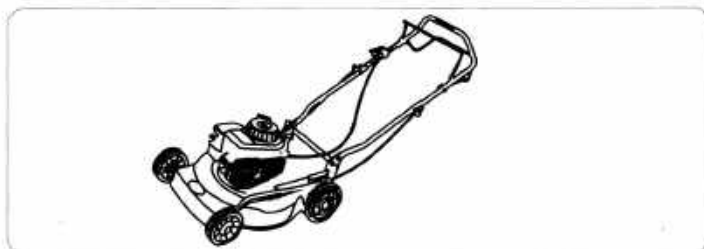

**Pasul 3: Ridicați hayon și blochează iarba coșul de la axa de acoperire, astfel încât coșul de masina de tuns și să se alăture.**

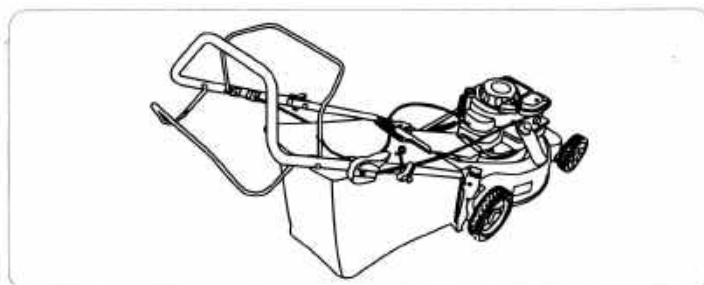

## SECȚIUNEA 5: MANAGEMENT

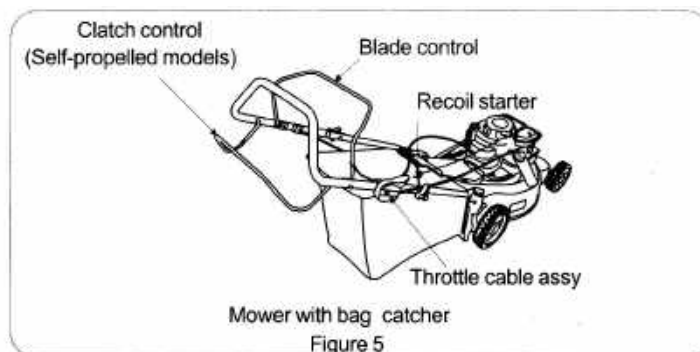

### MANUAL PENTRU ÎNCEPĂTORI

Mânerul demarorului cu recul este atașat la mânerul superior. A se vedea figura 5: stați în spatele cositoare într-o poziție pentru a porni unitatea.

**Pârghie pentru gaz**

Modulul al cablului accelerator este atașat la mânerul superior. Se vedea figura 5. Este folosit pentru a ajusta viteza de dispozitiv. În cazul în care mânerul clapetei este împins înainte de viteză a crește dispozitivului.

**Lever set înălțime de tăiere**

Maneta pentru a ajusta înălțimea de tăiere este utilizat pentru a regla distanța de la cuțitul la iarba neokosenată.

Notă: cositoare dumneavoastră vine cu o înălțime de tăiere stabilite în cea mai joasă poziție. Reglați înălțimea de tăiere, după cum urmează.

Maneta pentru a ajusta înălțimea de tăiere este situat deasupra roții.



Pentru a regla înălțimea de tăiere maneta de afară și departe de masina de tuns si apoi muta înainte sau înapoi pentru a selecta un nou nivel de tăiere  
Se vedea figura 6.

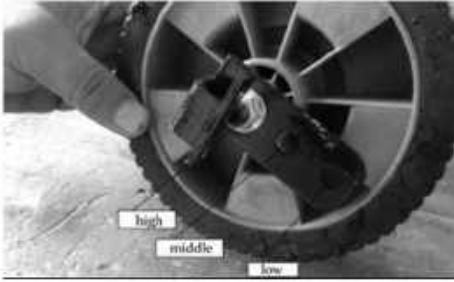

**NOTĂ:** Pentru peluze aspre sau inegale, mutați maneta pentru a ajusta înălțimea de poziție mai înaltă. Acest lucru va ajuta la evitarea deteriorării aparatului.

#### SECȚIUNEA 6: Lucrul cu Cositoare

**ATENȚIE:** Țineți mâinile și picioarele departe de zona jgheab de punte. Ține-ți ochii. Purtați întotdeauna ochelari de protecție sau alte protecție pentru ochii dumneavoastră.

**Notă:** Pentru cele mai bune rezultate, ridica nivelul de poziția de tăiere și de a reduce până când a determina care este cel mai bun nivel pentru gazon dumneavoastră. Pârghia de reglare Vezi de tăiere înălțime în secțiunea de control.

#### UMPLERE cu benzină și ulei

Serviti cu benzină și ulei de motor după cum se specifică într-un motor manual separat. Citiți cu atenție instrucțiunile.

**ATENȚIE:** Niciodată nu umple rezervorul de combustibil intern cu motorul în funcțiune sau în timp ce motorul este rece pentru cel puțin două minute după locul de muncă.

De fiecare dată când începe Cositoare

Pentru toate produsele:

Conectați lumânare la lumânare. Asigurați-vă că capacul de metal de la sfârșitul mufa cablului este fixat pe vârful de metal a lumânării.

Pornirea motorului și punerea cuțit

Mutați poziția pedalei de accelerație motor rapid (iepure).

Porniți motorul așa cum este descris în manualul de motor separat.

Stau în spatele unității, strângeți mânerul pentru a controla lama și păstrați-l aproape de mâner superior

**NOTĂ:** În cazul în care apar probleme, se referă la secțiunea privind problemele din acest manual.

Pentru a opri motorul și lamă

Eliberați mânerul pentru a controla lama, oprirea motorului și lama.

Lucrați cu un Cositoare autopropulsate

În cazul în care cositoare se auto-propulsate, vă rugăm să acorde mai multă atenție la punctele care urmează. Înainte de a începe vă rugăm să verificați dacă nu există nici o întrepătrundere de curea de transmisie sau nu.

Va rugam sa curat masina de tuns, în special curele și roți.

Dacă lăsați neatins cositoare pentru o lungă perioadă de timp, vă rugăm să verificați ungere în cutia de viteze.

**MUNCĂ**

1. Înainte de a începe, vă rugăm să rulați autoritatea de reglementare la o înălțime de cel mai scăzut nivel.
2. Înainte de a începe, vă rugăm să introduceți maneta a modulului de gaz în poziția de mijloc.
3. Strângeți lama maneta (a se vedea figura 7) să se ocupe de sus, și apoi porniți motorul.
4. Presați maneta de pe conectorul (a se vedea figura 7) la mânerul superior, și apoi porniți motorul.
5. Dacă aveți nevoie pentru a schimba direcția de deplasare, vă rugăm să eliberați pârghia de comandă de ambreiaj (a se vedea figura 7), apoi porniți.
6. În cazul în care coșul pentru a colecta iarba pentru a umple, vă rugăm să eliberați ambreiajul și apoi eliberați maneta de lama (a se vedea figura 7).

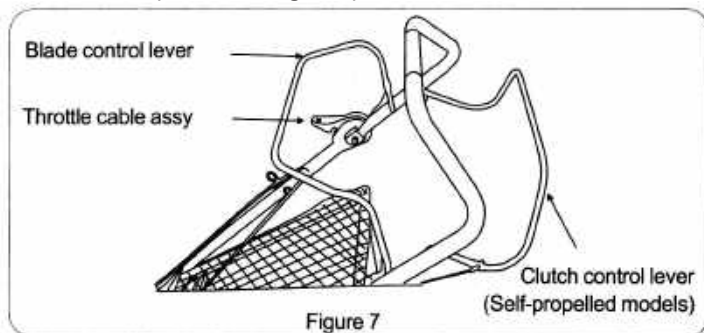

**ATENȚIE:** lama continua sa se invarta câteva secunde după ce motorul este oprit.

#### UTILIZAREA Cositoare DUMNEAVOASTRĂ

Asigurați-vă că gazonul este clar de pietre, bastoane, sârmă și alte obiecte care ar putea deteriora motorul sau masina de tuns.

Astfel de obiecte pot fi aruncate accidental de la masina de tuns în orice direcție și cauzeze un prejudiciu grav operatorului și altele.

Pentru rezultate optime, păr nu ar trebui să fie iarba uda, deoarece tinde să rămânem la partea inferioară a

cositoare, împiedică buna desfășurare a activității de cosit și pot cauza alunecării și care se încadrează. Iarbă nouă, iarba dense sau iarba uda poate necesita mai aproape de tăiere.

Pentru un gazon sanatos a cosi iarba nu mai mult de o treime din lungimea sa totala. Iarba ar trebui să fie tăiat în toamnă, în timp ce există o creștere.

Aceasta masina de tuns este proiectat să funcționeze cu acceleratia la podea, oferindu-va cu cele mai bune gazon și face să funcționeze eficient.

**NOTĂ:** Dacă vă simțiți lovit pe un obiect străin, să oprească motorul. Scoateți cablul de prize, verificați cu atenție cositoare pentru daune și le-a eliminat dacă este cazul, înainte de a reporni funcționarea cositoare. Vibrații prelungită a tuns în timpul funcționării este un indicator de prejudiciu. Dispozitivul ar trebui să fie verificate și reparate imediat.

#### Decupaje AMBALARE:

Cositoare puteti colecta iarba taiata. Uurmați acești pași pentru a pregăti masina de tuns iarba dvs. pentru a colecta în coș.

Pasul 1. Ridicați clapa.

Pasul 2. Glisați caseta de pe adaptor.

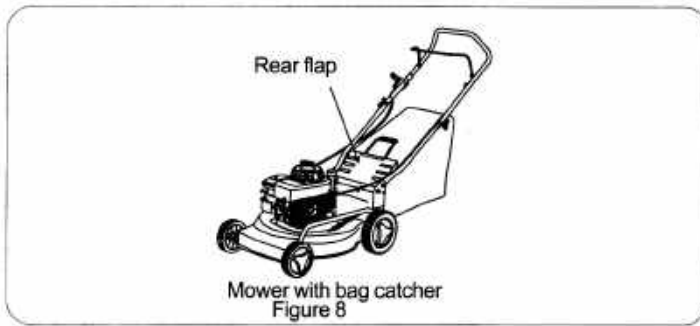

### Fotografii de coș GRASS

Țineți coșul de a colecta iarba pentru mânerul din spate și mâner de fund. Ridicați-l. Coperta va trage de frânghie din cutie. Scoateți adaptorul de masina de tuns caseta. În timp ce țineți mânerul inferior, ridica partea din spate a iarbă coș, după cum se arată în figura 9. caseta se va deschide și decupaje iarba vor cădea din coș. A se vedea figura 8 în schimbul pentru cosuri de iarba, asigurați-vă că partea superioară a casetei este întărită cu sârmă între mânere.

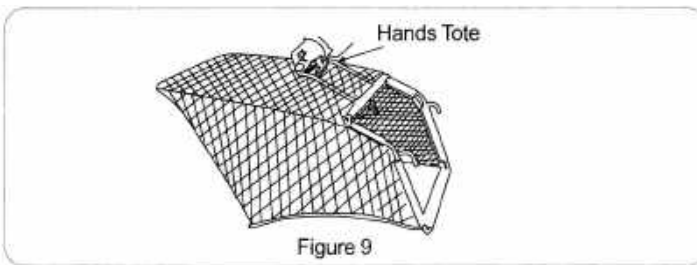

### SECȚIUNEA 7: Asistență

**Atenție:** nu uitați să deconectați și împământat, cabluri de lumânări înainte de reparație și întreținere. Înlocuiți piese uzate sau deteriorate pentru siguranță. **NOTĂ:** rola de aparat, goliți rezervorul de combustibil și să păstreze lumânarea departe de motor. Niciodată nu Sfat masina de tuns mai mult de 90 de grade și păstrați-l îndoit pentru o lungă perioadă de timp. Ulei pot fi conduse la partea de sus a motorului și pot cauza probleme.

#### MOTOR

Consultați manualul de motor separat pentru instrucțiuni cu privire la toate sale de serviciu. Păstrați uleiul de motor astfel cum este descris în manualul de motor ambalate separat cu aparatul. Citiți și urmați instrucțiunile cu atenție.

Servitiți filtrul de aer fiecare 25 de ore în condiții normale. Curățenie la fiecare câteva ore în cazul în care condițiile sunt extrem de dure. Slaba performanță a motorului, de obicei, înseamnă că filtrul de aer trebuie să fie servit. În scopul de a serviciu filtrul de aer, consultați manualul de motor ambalate separat cu aparatul. Lumânare ar trebui să fie curățate o dată pe sezon. Schimbarea lumânare este recomandat la începutul fiecărui sezon tuns iarba. Verificați manualul motorului pentru tipul corect de lumânare.

Curățați motorul cu o carpa sau o perie. Se păstra într-un loc racoros (zonă de living aerisit) curate pentru a asigura buna circulație a aerului, care este esențială pentru funcționarea motorului și viață lungă. Asigurați-vă că ați îndepărtat toate iarba. Deșeuri murdăria și de evacuare din zona de evacuare.

#### PLATFORMA

Partea de jos a tuns ar trebui să fie curățate după fiecare utilizare pentru a preveni acumularea de iarba, frunze și murdăria de pe alte site-uri. Dacă a permite acumularea de deșeuri care ar putea

duce la formarea de rugina și poate interfera cu cosit iarbă normală și coș de colectare.

Platforma poate fi eliminat prin înclinarea masina de tuns si raziure cu un instrument adecvat (asigurați-vă că lumânarea este oprit).

**Scoaterea cutit ascuțit și înlocuirea**

**Dreaptă cuțit**

Următorii pași trebuie să fie efectuate de către profesioniști, personal pentru compania sau comerciant.

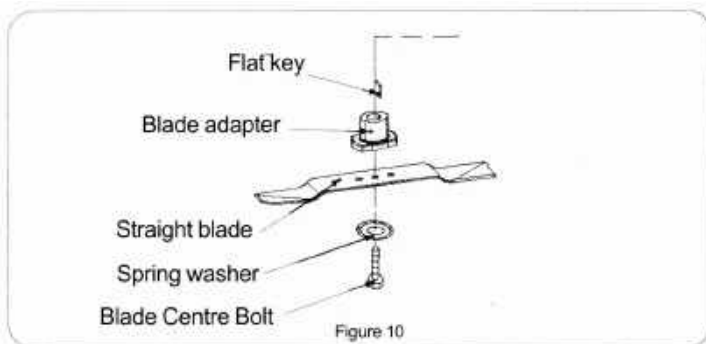

- Când scoateți o lama de ascuțit sau de înlocuire. Protejați-va mainile cu manusi sau de a folosi o pereche de pânză voinic să dețină cuțit.
- Scoateți șurubul și șaiba că mențineți adaptorul de lamă de cuțit și arborele cotit motorului.
- Scoateți lamă și adaptor de la arborele cotit.

**NOTĂ:** inspecta periodic adaptorul de lama pentru fisuri, mai ales dacă ai lovit un corp strain, altele decât iarbă. Înlocuiți-l atunci când este necesar.

Atunci când ascuțit lama, urmați unghiul inițială a discului de rectificat ca un lider. Este vital să se lama ascuțită în mod egal de-a lungul întreaga lungime pentru a preveni o lama dezechilibrat. Lama dezechilibrat va cauza vibrațiilor la viteza de rotație mare. Aceasta poate provoca leziuni la cositoare și ar putea cauza un prejudiciu.

Lama poate fi verificat prin echilibrarea cu surubelnita ax vs. Dă la o parte piesele de metale grele, în timp ce soldul. În cazul în care testul este recomandat de a echilibra cuțit care urmează să fie pături din adaptor. Înainte de a reinstala lama și adaptorul, lubrifia arborele cotit motorul și suprafața interioară a adaptorului lama cu ulei.

• Nu uitați să instalați cutit cu lama, marcat cu numărul de piesă cu care se confruntă la sol atunci când cositoare este în poziția de lucru.

- Glisați adaptorul lama la arborele cotit motorului.
- Așezați lama de pe adaptor. Asigurați-vă că pânza este instalat corect și este întins pe adaptor flansa.
- Pune pucul de pe lama. Asigurați-vă că lama dintii sunt aliniate cu orificiile mici din lame.
- Introduceți șurubul hexagonal.
- Strângeți șurubul hexagonal cuplu: 45-50 Nm (33-36ft.lb).
- Trei suruburi unitate: 11.9 Nm (6.6-8ft.lb).
- Consiliul de montare șurub: 20-25 Nm (15-18ft.lb).

Notă: Pentru a asigura funcționarea în siguranță a șurubului dvs. lamă cositoare ar trebui să fie verificate periodic pentru momentul potrivit.

Notă: Dacă mașina este în prezent în uz și aveți întrebări, vă rugăm să contactați distribuitorul de la care ați achiziționat mașina sau profesionalnist, pentru a efectua întreținerea sau repararea mașinii. Este interzis să demonteze mașina de la o persoană incompetent.

## Secțiunea 8: LUBRIFIERE

**AVERTISMENT:** Întotdeauna opriți motorul și scoateți cablul de grăsime lumânare înainte de curățare sau de efectuarea oricărei operații de întreținere pe masina de tuns.

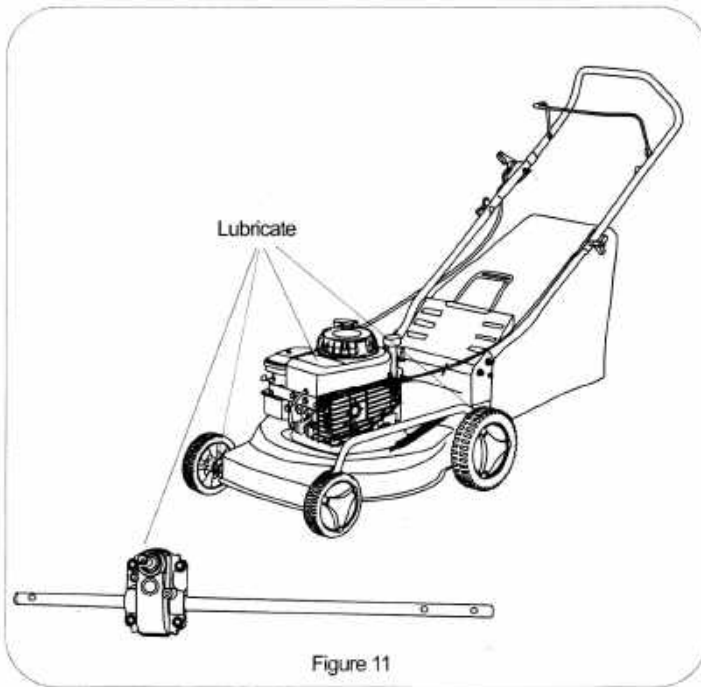

Figure 11

**Roți:** tensiune treptat roți cel puțin o dată pe sezon cu ulei (sau ulei de motor). De asemenea, în cazul în care roțile sunt eliminate din orice motiv, lubrifia suprafața de osie și suprafața interioară a roții cu ulei. A se vedea Figura 11. **Motor:** a urmat instrucțiunile de pe procesul de ungere a motorului.

## Secțiunea 9: PĂSTRARE după sezon de tăiere

Curățenție și ungeți cositoare bine așa cum este descris în instrucțiunile pentru ungere. Următorii pași ar trebui să fie luate în curs de pregătire pentru stocarea cositoare. Consultați manualul motorului pentru instrucțiuni pe motor de depozitare corespunzătoare. Acoperire cu lama cositoare cu un strat subțire de vaselină pentru a preveni coroziunea. Păstrați loc uscat și curat. A nu se păstra la materialele corozive. Cum ar fi îngrășăminte.

**NOTĂ:** Atunci când stocarea orice tip de echipament energetic in slab ventilate sau baldachin metal trebuie să fie atenți să nu Utilaje rugină. Folositi ulei de silicon. Utilaje Coperta, în special cabluri și toate piesele mobile.

## Secțiunea 10: Rezolvarea problemelor

**Notă:** Pentru reparații, altele decât setările principale ale obartnete masina la cel mai apropiat service autorizat la Ryder.

defecțiuni	Motive posibile	îndepărtare
Motorul nu se poate aprinde.	Mâner de control al cuțit este eliberat. Televiziune prin cablu mufă este eliminat. Throttle maneta nu este în poziția corectă. Rezervorul de benzină este gol și nici un flux de benzină. Înfundate țeavă de combustibil. Defecte lumânare. Motorul este de sufocare.	Rotiți mânerul pentru a controla cuțit. Conectați lumânare. Maneta de accelerație în loc FAST sau START. Umpleți rezervorul cu benzină curată, proaspătă. Deblocați conducta de combustibil. Izforsirayte viteză rapidă a motorului.
Motor ruleaza inegal	Cositoare fabrică poziția START. Plug este slăbit. Apăsat țeavă de combustibil sau benzină vechi. Este posibil ca masina de tuns este murdar și cuțitul este blocat. Capacul Proboyna pe benzină. Filtru de aer murdar. Carburatorului este îngrijorător.	Mutați maneta poziția pedalei de accelerație RAPID. Conectați și strângeți prize cablu. Clar conductei. Umpleți rezervorul cu benzină curată, proaspătă. Curățenie de aerisire. Asigurați-aliniere a carburatorului.
motorul se supraîncălzește	Nivelul de ulei este scăzut. Alimentarea cu aer este limitată. Carburatorului este îngrijorător.	Se toarnă ulei adecvat. Scoateți furtunul de aer și curățați-l. Asigurați-aliniere a carburatorului.
Variațiile în performanțele motorului	Cuib a lumânării este prea aproape.	Reglați cuib până la 0.030. "Asigurați-aliniere a carburatorului. Curățenie de aerisire.
Mai puțin de lucru de mers în gol	Plug este murdar. Cuib Dektno sau prea largă de lumânări. Carburator nu este centrat în mod corespunzător. Filtru de aer murdar.	Setați soclu la 0.030 "sau înlocuiți bujiile.
vibrații	Cuțit este slăbit sau dezechilibrat. Curbate cuțit.	Strângeți lama si adaptor. Soldul cuțit. Înlocuiți lama.
Cositoare de lucrări, dar nu iarba de păr	Iarba este foarte umed. Viteza este foarte mare. Prea înalt iarbă. Blunt cuțit.	Se lasă să se usuce iarba. Setați accelerație la poziția 3 / 4 la plin. . Così nivelul inițial de iarbă înaltă și apoi naglsete înălțimea dorită .. Cutit ascutit sau să o înlocuiască.
inegale cosit	Roțile nu sunt corect poziționate. Blunt cuțit.	Poziția patru roți de aceeași înălțime. Cutit ascutit sau să o înlocuiască.

**Dacă este necesar, repararea cositoare cel mai bun se face numai de către experți calificați în atelierele de Raider, care folosesc numai piese de schimb originale. Astfel încât să asigure funcționarea lor în siguranță.**

**Informații emis de zgomot și vibrații.**

Valorile sunt definite prin Directiva 2012/19/ES (1,60 m înălțime și distanța de 1,0 m). Un nivel de zgomot generat de mașină este, de obicei nivelul de presiune acustică  $LpA = 85.7$  dB. Nivelul de putere acustică garantat este  $LWA = 96$  dB. Incertitudine  $K = 0,74$  dB.

**Originalni uputstva za upotrebu**

Poštovani korisniče,

Čestitamo na kupovini mašina od najbrže rastućih brend električnih alata - RAIDER-a. Uz pravilnu instalaciju i rad, RAIDER su sigurne i pouzdane opreme i rad sa njima će vam dati pravo zadovoljstvo. Radi vaše udobnosti, odličan servis i gradi mrežu od 45 usluga širom zemlje.

Pre korišćenja ovog mašinu, molimo Vas da pažljivo pročitate trenutni "priručnik instrukcija".

U interesu svoje bezbednosti i kako bi se osiguralo njegovo pravilno korišćenje, pažljivo pročitate ove instrukcije, uključujući i preporuke i upozorenja na njih. Da bi se izbegle nepotrebne greške i nesreća, važno je da se ova uputstva ostane dostupan za buduću referencu za sve koji će koristiti mašinu. Ako ga prodaju novom vlasniku "uputstvo" mora biti dostavljen uz to dozvoliti nove korisnike da se upoznaju sa bezbednosti i uputstva za upotrebu.

"Euromaster Uvoz Izvoz" doo je proizvođač predstavnik i vlasnik zaštitnog znaka RAIDER-a.

Adresa preduzeća je Sofija 1231, bul "Lom puta" 246, tel +359 700 44 155,

[www.euromasterbg.com](http://www.euromasterbg.com), e-mail: [info@euromasterbg.com](mailto:info@euromasterbg.com)

Od 2006 kompanija je uvela sistem upravljanja kvalitetom ISO 9001:2008 sertifikat sa obim: trgovina, uvoz, izvoz i usluge profesionalnih i hobi električni, pneumatski i električne alate i opšte hardver. Sertifikat je izdat od strane Mudi međunarodnih sertifikata doo, Engleska.

**TEHNIČKI PODACI**

parametar	Jedinica mere	Vrednost
Model	-	RD-GLM08
Tip motora	-	benzina, četiri moždani udar, jednocilindrični
Goriva	-	benzin
Radna zapremina motora	cm <sup>3</sup>	144
Maksimalan broj obrtaja motora bez opterećenja	min <sup>-1</sup>	2800
Način pokretanja motora	-	ručno
Širina košenja	mm	460
Visina košenja	mm	30-80
Zapremina rezervoara za gorivo	L	0.8
Zapremina rezervoara za ulje	L	0.5
Zapremina koša za travu	L	65
Nivo zvučnog pritiska (LpA)	dB	85.7
Nivo zvučne snage (LwA)	dB	94.6
Vrednost vibracionih ubrzanja (ah)	m/s <sup>2</sup>	8.77
Klasa zaštite elektro izolacije		II
Stepen zaštite	-	IPX4

Ne naklanjajte mašinu ako je nagib veći od 15 stepeni (što predstavlja povećanje od 0,76 metara na svakih 3,05 m). Ako radite hodajući iza kosačice veoma je teško da održavate stabilnost i ako se okliznete može doći do ozbiljnih povreda.

Radite sa kosačicom poprečno u odnosu na naklon.

**ODELJAK 2: VAŽNO bezbedna praktična upotreba**

**PAŽNJA:** Ovaj simbol označava preporuku za bezbednost, ne poštovanje istih može da ugrozi vašu ličnu bezbednost / kako vašu tako i bezbednost ostalih koji se nalaze u vašoj blizini. Pročitajte i pridržavajte se svih instrukcija navedenih u ovom uputstvu pre nego što počnete sa upotrebom kosačice. **NE PRIDRŽAVANJE** navedenih instrukcija može da dovede do povrede. Kada vidite ovaj znak obratite pažnju na upozorenje.

**OPASNOST:** Vaša kosačica je konstruisana tako da je koristite u saglasnosti sa pravilima za bezbedan rad koja su navedena u ovom uputstvu. Bilo koji način energičnog opremanja, nepažnja ili greška od strane operatera može da dovede do ozbiljnih povreda. Ova kosačica je u stanju da amputira Vaše ekstremitete, kao i da zahvata i baca predmete. Ne poštovanje sledećih upozorenja za bezbednost može da dovede do ozbiljnih povreda i smrti.

#### 1. Opšte funkcionisanje

- Pročitajte ovo uputstvo za upotrebu pažljivo i u celosti pre nego što počnete da sklapate mašinu. Pročitajte pažljivo i pridržavajte se svih instrukcija u vezi sa mašinom i instrukcija navedenih u uputstvu za upotrebu pre nego što počnete sa eksploatacijom. Upoznajte se u potpunosti sa instrukcijama za pravilnu upotrebu pre nego što počnete sa eksploatacijom. Čuvajte ovo uputstvo na sigurnom mestu za buduće korisnike i za porudžbinu rezervnih delova.

- Vaša rotaciona kosačica je precizna e energična mašine, a ne igračka. Zbog toga budite posebno pažljivi u svakom trenutku prilikom upotrebe. Mašina je namenjena za izvršavanje samo jednog posla-da kosi travu. Ne pokušavajte da je koristite za druge namene.

- Nikada ne dozvolite deci mladjoj od 14 godina da upravljaju kosačicom. Deca koja imaju 14 godina i više mogu da rade sa kosčicom samo pod strogom kontrolom roditelja. Samo odgovornim licima, koja su upoznata sa pravilima za bezbednu eksploataciju može da bude dozvoljena upotreba kosačice.

- Obradujte površinu bez prisustva drugih lica. To se posebno odnosi na malu decu i kućne ljubimce. Zaustavite motor kada su u blizini kosčice kako bi ste sprečili eventualni kontakt sa nožem kosačice ili bačenim predmetom. Površina koju kosite treba biti apsolutno čista, bez prisustva bilo kakvih stranih tela. Jedan zanemeren predmet može da bude slučajno odbačen u bilo kom pravcu i da ozbiljno povredi lice koje upravlja kosačicom ili bilo koje drugo lice koje se nalazi u blizini.

- Pažljivo proverite prostor na kome će te koristiti mašinu. Uklonite svo kamenje, granje, žice, igračke i druga strana tela koja možete da zakačite i kosačica da ih odbaci u bilo kom pravcu i pritom da povrede lice koje upravlja mašinom ili bilo koje drugo lice koje se nalazi u blizini. Planirajte način košenja, kako bi ste izbegli izbacivanje trave na putevima, trotoarima, po slučajnim prolaznicima i dr.

Da bi ste izbegli povrede od slučajnog izbacivanja predmeta držite decu, slučajne prolaznike ili pomoćnike na rastojanju od 22.86 m od kosilice, dok je u upotrebi.

- Uvek imajte u vidu da je lice koje koristi mašinu odgovorno za nezgode lica iz neposredne blizine.
- Uvek nosite zaštitne naošare za vreme košenja, promene režima rada ili popravke kako bi ste zaštitili sebe od stranih tela koja mašina može da izbaci u bilo kom pravcu.
- Nosite novu radnu obuću sa tvrdim djonom i odeću pripijenu uz telo. Preporučuju se košulje i pantalone koje prekrivaju ruke i noge i cipele kao zaštita od gmizavaca. Ne nosite široku odeću i nakit. Postoji mogućnost da ih zahvate pokretni delovi kosačice.
- Isključen položaj kada se oslobodi.

- Nikada ne kosite kosačicom mokru travu. Uvek budite sigurni u vašu stabilnost. Klizanje ili pad mogu da dovedu do ozbiljnih povreda. Držite čvrsto rukohvate za vreme rada sa mašinom. Nikada ne kosite ako se ne osećate stabilno. **OSLOBODITE RUKOHVAT ZA KONTROLU NOŽA ODMAH** i sečivo će prestati da se okreće u roku od tri sekunde.

- Kosite samo na dnevnoj svetlosti ili pri kvalitetnoj veštačkoj rasveti.
- Zaustavite sečivo kada prelazite preko šljunka ili puta.
- Zaustavite sečivo ako kosilica treba da bude naklonjena za prevoz, kada prelazite preko površine koja je različita od trave a zatim je transportujte do i od zone košenja.
- Ako primetite neobične vibracije, zaustavite motor i proverite šta je uzrok. Vibracije su u principu upozorenje za neprijatnosti.
- Isključite motor i sačekajte dok se sečivo u potpunosti ne zaustavi pre nego što izvadite koš za travu ili otvorite vratilo. Sečivo nastavlja da se okreće nekoliko sekundi nakon što ste isključili motor. Nikada ne postavljajte ni jedan deo tela u oblasti sekača dok niste sigurni da je sekač prestao da se okreće.



• Nikada ne radite sa kosilicom ako je zaštitnik defektan, bez hvatača za travu, ploče ili drugih uređaja za zaštitu pri radu.

- Izduvni lonac i motor se zagrevaju i mogu izazvati opekotine. Ne dodirujte ih.
- Koristite samo pribor za ovu mašinu odobren od proizvođača. Pročitajte i sledite sve instrukcije predviđene za odobreni pribor.

• Ako se pojavi problem koji nije obuhvaćen u ovom uputstvu obratite se za pomoć.

## 2. UPOTREBA POD NAGIBOM

U cilju vaše bezbednosti koristite uređaj za merenje nagiba pre nego što počnete da koristite mašinu na mestima koja su pod nagibom. Ako je nagib veći od 15 stepeni ne radite sa ovom mašinom u toj zoni, jer se možete ozbiljno povrediti.

### ■ Šta da uradite:

• Kosite popreko u odnosu na nagib, nikada na gore i na dole. Budite posebno pažljivi prilikom menjanja pravca na strmom terenu.

• Gledajte da slučajno negde nema rupa, predmeti koji se ne vide ili ispučenja. Visoka trava može da sakrije prepreke.

• Uvek budite sigurni da ste dovoljno stabilni. Ako zadremate ili padnete možete prouzrokovati teške povrede. Ako osetite da gubite ravnotežu, pustite rukohvat za kontrolu noža odmah i sekač će se zaustaviti u roku od tri sekunde.

### ■ Ne pravite sledeće:

- Ne kosite previše strma mesta.
- Ne nakanljajte kosilicu prilikom startovanja motora. U slučaju da je apsolutno neophodno da napravite naklon, nakanlonite samo deo koji je daleko od operatora.
- Ne palite motor kada stojite u prednjem delu odvodne brazde.
- Ne kosite u blizini strmih padina, iskopina ili nasipa. Operator može da izgubi stabilnost.
- Ne kosite pod nagibom većim od 15 stepeni.
- Ne kosite mokru travu. Vlažni uslovi mogu da dovedu do klizanja.

## 3. DECA

Može doći do neželjenih (tragičnih) slučajeva, ako korisnik nije signalizirao o prisustvu dece. Deca su često znatiželjna da vide rad kosačice. Nikada ne budite sigurni da će deca biti na mestu gde ste ih videli poslednji put.

- Decu treba držati van domašaja kosilice i to pod nadzorom odrasle osobe, koja ne upravlja kosilicom.
- Budite obazrivi i držite kosilicu na razumnom odstojanju, ako se dete nalazi u zoni košenja.
- Pre i za vreme kretanja unazad pogledajte nazad i nadole zbog male dece ili drugih predmeta.
- Nikada ne dozvolite da kosilicom upravljaju deca mlađa od 14 godina. Deca uzrasta 14 godina i više treba da pročitaju i razumeju instrukcije za rad i pravila o bezbednosti u ovom uputstvu.
- da su izuzetno pažljivi pri približavanju nepažljivim osobama, posmatračima, žbunju, drveću ili drugim predmetima, koji mogu da poremete (zamagle) pogled deteta i da dovedu do opasnosti.

## 4. Upotreba

Napomena: Gorivo je lako zapaljivo

• Treba da ste izuzetno pažljiva pri radu s benzinom i drugim gorivima. Goriva su izuzetno zapaljiva, a njihova isparenja eksplozivna.

- Koristite isključivo preporučenu posudu za benzin.
- Nikada ne skidajte poklopac rezervoara za gorivo, kako bi dodali gorivo, ako motor radi. Ostavite, najmanje, 2 (dva) minuta motor da se ohladi, pre nego rezervoar dopunite gorivom.
- Obavezno obrišite prosuti benzin i osušite poklopac pre startovanja motora, u suprotnom može doći do požara ili eksplozije.

- Ugasite sve cigarete, lule ili druge izvore paljenja.
- gorivo dolivajte isključivo na otvorenom prostoru. Za vreme dolivanja goriva ne pušite.
- Nikada ne odlažite mašinu ili rezervoar u prostorijama s otvorenim plamenom, prostorijama gde se zagreva voda ili se nalazi peć za grejanje, odnosno centralno grejanje.

• Nikada ne startujte motor u zatvorenoj prostoriji. . . .Uvek ostavite motor da se ohladi pre nego ga odložite. Da bi se smanjila opasnost od požara, motor, prigušivač zvuka i rezervoara za gorivo čistite redovno od lišća, trave i prekomerne masnoće.

• Pre čišćenja, remonta ili kontrole, proverite da li su se nož i drugi pokretni delovi zaustavili. Izvucite kabal svećice i držite ga daleko od svećice, kako ne bi došlo do slučajnog startovanja.

- Često kontrolišite oštricu (sečivo), motor i šrafove

• Pre nego što počnete sa upotrebom kosilice uvek proverite da li su sečivo i šrafovi u dobrom stanju u smislu da nisu ishabani ili oštećeni. Zamenite ishabane ili oštećene noževe i šrafove u kompletu radi očuvanja balansa.

Komponente koša za travu su takodje, podložne habanju i oštećenju što može da dovede do oštećenja pokretnih delova ili do izbacivanja predmeta. U cilju zaštite vaše bezbednosti, proveravajte često komponente i zamenite ih novim kada je to neophodno.

Noževi su oštri i mogu da vas poseku. Obmotajte nož (a) ili nosite rukavice i budite izuzetno pažljivi prilikom servisiranja istih.

Ne menjajte podešavanja motora i ne pretovarajte ga. Previše visok broj obrtaja na motoru mogu da budu veoma opasni.

Takodje, nemojte podešavati pedalo za gas dok motor radi.

**PAŽNJA:** Ne koristite motor u zatvorenom prostoru, gde mogu da se sakupe opasna isparenja-ugljen monoksid.

**PAŽNJA:** Oslobodite držače za upravljanje pre nego što pokrenete motor. Zaustavljajte motor uvek kada ostavljate kosačicu i pre nego što dosipate gorivo. Zaustavite motor ako kosačica počne da vibrira neobično (proverite odmah o čemu se radi). Smanjite dodavanje gasa za vreme zaustavljanja motora i ako na motoru postoji ventil za zaustavljanje zavrtite ga do kraja.

**PAŽNJA:** Starujte motor pažljivo i u skladu sa uputstvom držite noge što dalje od sečiva (a).

**PAŽNJA:** Ako rezervoar treba da bude istočen, to mora da se odradi na otvorenom prostoru.

**PAŽNJA:** Nikada ne podižite i ne nosite kosilicu dok motor radi.

**PAŽNJA:** Vi snosite odgovornost: Ograničite korišćenje ove mašine samo na lica, koja čitaju, shvataju i slede upozorenja i instrukcije navedena u ovom uputstvu za upotrebu mašine (kosilice).

B.2 Držite dalje od posmatrača.

B.3 Odvojite maksimalnu pažnju na ruke i noge operatora, kako bi ste izbegli povrede.

B.4 Izduvni gasovi su veoma štetni za zdravlje.

Ne koristite mašinu u zatvorenom prostoru i unutrašnjosti kuće.

B.5 Benzin je lako zapaljiv, pazite da ne dodje do ekspozicije, ne naklanjajte.

B.6 Čuvajte se od toplote.

B. Prilikom popravke, molimo vas, izvucite kabal svećice u skladu sa operativnim uputstvom.

Kontrola obrtaja motora. Gasni ventil ima 2 pozicije: Gas do kraja, puna brzina. 9CZ ^ mala brzina.

### Odeljak 3: UPUTSTVO ZA RASPAKIVANJE

Vadjenje proizvod iz kutije .

(Vidi sliku 3)

Isecite trake koje se nalaze preko kartonske kutije i odlepите poklopčić na vrhu kutije po dužini i otvorite pakovanje. Sklonite slobodne delove ako ih ima u kompletu (uputstvo za upotrebu itd.) Sklonite pakovanje.

Izvadite proizvod iz kartonskog pakovanja. Proverite da u kutiji ne ostanu slobodni delovi kao uputstvo za upotrebu itd.

### ISKLJUČIVANJE KABLA ZA SVEĆICE

Pre nego što sastavite vašu kosačicu, izvadite kabal za svećicu iz utikača za svećice i uzemljite ga pored motora posredstvom gumenog zavrtnja ili metalne šipke na klemu motora. Vidi sliku-4

### Odeljak 4: UPTSTVO ZA SASTAVLJANJE

Elementi, neophodni za SASTAVLJANJE

- Klešta (nisu obavezna ali mogu da Vam budu od koristio).
- motorno ulje.
- svež benzin.

**VAŽNO:** Ova mašina se prodaje bez benzina i ulja u motoru. Pre nego što počnete rad sa kosčicom informišite se kako da benzin i ulje uz pomoć posebnog uputstva za upotrebu motora.

Napomena: Razmisлите da li će te da radite sa levom ili desnom rukom da bi ste podesili radni položaj kosilice.

### SASTAVITE VAŠU KOSAČICU

Sledite korake od 1 do 3, da bi ste sastavili Vašu kosačicu.

## KOSAČICA ZA SA KORPOM ZA SAKUPLJANJE TRAVE

Korak 1: Sklonite korpu za travu sa kosače.

Korak 2: Razgrnite gornji rukohvat. Zvrtite zavrtanj da bi ste fiksirali gornji i donji rukohvat zajedno.

Korak 3: Podignite zadnji poklopac i fiksirajte korpu za travu na osi poklopcu tako da su korpa i kosačica sastavljene.

Korak 5: Upravljanje

Ručni starter

Rukohvat ručnog startera je pričvršćen uz gornji rukohvat. Pogledaj sliku 5: Stanite iza kosčice u radni položaj da bi ste upalili (starovali) kosačicu.

MODUL KABLA ZA GAS

Modul kabla za gas je pričvršćen uz gornji rukohvat. Pogledaj sliku 5. On se koristi za regulisanje brzine kosilice. Ako se rukohvat za gas gurne napred brzina kosilice se povećava.

POLUGA ZA PODEŠAVANJE VISINE SEČENJA

Poluga za podešavanje visine sečenja se koristi za regulisanje rastojanja od noža do neokošene trave.

NAPOMENA: Vaša kosačica se dostavlja sa podešenom visinom košenja na naj-nižoj poziciji. Podesite visinu košenja, kako sledi.

Poluga za podešavanje visine sečenja se nalazi na četiri točka.

Da bi ste regulisali visinu sečenja povucite polugu napolje dalje od kosačice i nakon toga je premestite napred ili nazad kako bi ste odabrali novi nivo sečenja. Pogledaj sliku 6.

NAPOMENA: Za grube ili neravne travnate površine, premestite polugu za regulisanje visine košenja na višoj poziciji. To će pomoći da se kosilica zaštiti od eventualnog oštećenja.

Kvačilo (samo za samohodne kosačice)

Odeljak 6: RAD SA KOSAČICOM

PAŽNJA: Držite ruke i noge što dalje od zone košenja. Pazite svoje oči. Uvek nosite zaštitne naočare ili drugu zaštitu za oči.

Napomena: Za optimalne rezultate povećavajte i smanjujte nivo pozicije za sečenje dok ne odaberete koja visina je naj-bolja za Vaš travnjak. Pogledajte POLUGU ZA REGULISANJE VISINE KOŠENJA u odeljku KONTROLA.

NALIVANJE BENZINA I ULJA

Dolivajte (sipajte) benzin i ulje kako je predviđeno u posebnom uputstvu za motor. Pažljivo pročitajte uputstvo.

PAŽNJA: Nikada ne punite unutrašnji rezervoar goriva dok motor radi ili se nije ohladio naj-manje dva minuta nakon rada.

SVAKI PUT, KADA STARTUJETE KOSAČICU, OBAVEZNO:

Priključite kabal na svećicu. Uverite se da je metalni poklopac na kraju kabla učvršćen na metalnom vrhu svećice.

STARTOVANJE MOTORA I POKRETANJE NOŽA

Premestite polugu ručnog gasa motora na poziciju brzo.

Startujte motor, saglasno instrukcijama u posebnom uputstvu za motor.

Stanite iza mašine, stisnite ručicu (polugu) za kontrolu sečiva i držite je čvrsto uz gornji rukohvat.

NAPOMENA: Ako dođe do zastoja (problema), pogledajte odgovarajući deo (odeljak) u datom uputstvu.

KAKO ZAUSTAVITI MOTOR I NOŽ. Oslobodite ručicu za kontrolu noža, ugasite motor i nož.

RAD SA SAMOHODNOM KOSAČICOM

Ako se radi o samohodnoj kosačici molimo Vas da poklonite više pažnje sledećim tačkama. Pre startovanja proverite da li je kaiš za prenos upleten ili ne.

Molimo Vas očistite kosačicu, posebno kaiš i točkove.

Ako kosačicu ne koristite u dužem vremenskom periodu, molimo Vas proverite da li je dobro podmazana.

RAD

1. Pre početka rada spustite regulator visine na naj-niži nivo.

2. Pre početka rada postavite polugu gasa u srednji položaj.

3. Stisnite polugu za upravljanje nožem (slika 7) uz gornji rukohvat i nakon toga startujte motor.

4. Stisnite polugu kvačila (slika 7) uz gornji rukohvat i nakon toga startujte motor.

5. Ako treba promeniti pravac kretanja, oslobodite kvačilo (slika 7),

a nakon toga okrenite.

6. Kada je koš za sakupljanje trave pun prvo oslobodite kvačilo, nakon toga oslobodite polugu za upravljanje nožem (slika 7).

PAŽNJA: nož produžava da se okreće još nekoliko sekundi nakon isključivanja motora.

#### KORIŠĆENJE KOSAČICE

Pre početka rada uverite se da u travi nema kamenja, pruča, žice i drugih predmeta, koji mogu da oštete kosačicu ili motor.

Takvi predmeti mogu slučajno biti odbačeni kosačicom u neodređenom pravcu i izazvati ozbiljne povrede operatera ili drugih lica (objekata).

Kako bi postigli naj-bolje rezultate izbegavajte da kosite mokru travu, jer se ona lepi za donji deo kosačice, sprečava (otežava) pravilno funkcionisanje, dovodi do proklizavanja i padanja. Nova, gusta ili mokra trava traži uže košenje (otkose).

Zbog boljeg kvaliteta košenja nikada ne kosite travu više od jedne trećine njene dužine.

Travu treba kositi tokom jeseni, dok ima rasta.

Ova kosačica je projektovana da radi pod punim gasom, tako da Vam osigurava kvalitetno i efektivno košenje.

PAŽNJA: Ako dođete u kontakt (udarite) u neki nepredviđeni predmet ugasisite motor. Izvucite kabal svećice, pažljivo proverite da li je kosačica oštećena i ako postoje oštećenja odklonite ih pre nego ponovo uključite kosačicu i počnete da je koristite. Pojačane vibracije kosačice u toku rada su pokazatelj oštećenja. Mašinu treba odmah proveriti i remontovati.

#### SAKUPLJANJE POKOŠENE TRAVE:

Kosačica može da sakuplja pokošenu travu. Sledite navedene postupke kako bi pripremili kosačicu za sakupljanje trave u koš.

Postupak 1. Podignite poklopac udubljenja (koša)

Postupak 2. Gurnite kutiju na adapter.

#### PRAŽNENJE KOŠA ZA TRAVU

Uхватite koš za sakupljanje trave za zadnji rukohvat i donju dršku. Podignite ga nagore. Poklopac će izvući kanap (uže) iz kutije. Sklonite kutiju s adaptera kosačice. Dok držite donju dršku podignite zadnji deo koša za travu, kako je prikazano na slici 9. Kutija će se otvoriti i pokošena trava će ispasti iz koša. Kod zamene koša za travu uverite se da je gornji deo kutije učvršćen žicom između drški (slika 8).

#### ODELJAK 7: Održavanje/servisiranje

Pažnja: ne zaboravite da isključite i uzemljite kabal svećice pre remonta (servisiranja). Zamenite dotrajale ili oštećene delove zbog veće sigurnosti.

NAPOMENA: Pri preradi konstrukcije ispraznite rezervoar goriva i držite svećicu dalje od motora. Nikada ne naginjite kosačicu više od 90 stepeni i ne držite je nagnutu u dužem vremenskom periodu. Ulje može da se ulije u gornji deo motora i da dovede do problema.

##### ■ MOTOR

Koristite posebno uputstvo za motor u kome se nalaze sve instrukcije za održavanje motora. U tom uputstvu, koje je upakovano zajedno sa mašinom, naćićete i instrukcije u vezi sa održavanjem ulja. Čistite vazdušni filter na svakih 25 sata, pri normalnim uslovima. Čistite vazdušni filter i češće, na nekoliko sati, ako su uslovi posebno prašnjavi. Loš rad motora obično upozorava da treba da očistite vazdušni filter. Da bi ste lakše očistili filter proćitajte posebno uputstvo za održavanje motora. Svećica treba da se menja jednom u sezoni. Promena svećice se preporučuje na početku sezone košenja. U uputstvu za motor naveden je tip svećice koje trebate koristiti.

Čistite redovno motor krpom ili ćrtkom. Čuvajte motor na hladnom mestu (mesto koje možete provetriti) tako će te obezbediti cirkulaciju vazduha što je neophodno i važno za duži rok trajanja motora. Pre odlaganja uvek proverite da li ste očistili ostatke trave.

##### ■ PLATFORMA

Donji deo kosačice treba da očistite posle svake upotrebe kako bi ste sprećili gomilanje okošene trave, lišća i druge prljavštine. Ako dođje do gomilanja otpada to može da prouzrokuje stvaranje rdje koja će pak da smeta prilikom košenja i sakupljanje trave u koš.

Platformu možete da se očisti tako što će te navaliti kosačicu i izvuci ostatke trave odgovarajućim instrumentima (svećica mora biti obavezno isključena).

Demontiranje noža, zamena i oštrenje

#### PRAV NOŽ.

Sledeće postupke treba da izvršava profesionalno lice, zaposleni u firmi ili trgovac.

• Pri skidanju noža zbog oštrenja ili zamene zaštitite ruke rukavicama ili čvrstom (zdravom) krpom pri hvatanju noža.

- Odstranite šraf i maticu, koji drže nož i adapter noža na motoru, kolenasti zglob.
- Sklonite propeler (lopatice) i adapter sa kolenastog zgloba.

**PAŽNJA:** periodično proveravajte adapter noža na naprsline, posebno u slučajevima kada udarite na čvrste predmete u travi. Ako je neophodno zamenite ga.

Kada oštrite nož, pratite originalni ugao brusnog diska, kao vodilju. Izuzetno je važno da nož bude ravnomerno naoštren celom dužinom. Neravnomerno (nebalansirano) oštrenje dovodi do jakih vibracija pri velikom broju obrtaja. To može da dovede do oštećenja kosačice, kao i do telesnih povreda.

Kada proveravate balans preporučljivo je da nož bude odvojen od adaptera. Pri ponovnom instaliranju noža i adaptera podmažite motor, kolenasti zglob i unutrašnju površinu adaptera uljem.

• Ne zaboravite da instalirate nož sa stranom oštrice, obeleženom (markiranom) brojem na delu okrenutim prema zemlji, kada je kosačica u radnom stanju.

- Gurnite adapter noža ka kolenastom zglobu motora.
- Postavite oštricu na adapter. Uverite se da je nož pravilno postavljen i da je dobro prilegao na adapter. Uverite se da su zubi oštrice sinhronizovani s malim rupicama lopatica (propelera).

- Postavite šestougaoni šraf.
- Zavrtite šestougaoni šraf obrtnim momentom: 45-50 Nm (33-36ft.lb).
- Tri disk šrafa: 11.9 Nm (6.6-8ft.lb).
- Savet za montiranje šrafova: 25 Nm (15-18ft.lb).

Napomena: za bezbedno korišćenje kosačice šraf noža treba periodično proveravati (kontrolisati).

Napomena: Ako prilikom upotrebe mašine imate bilo kakav problem obratite se prodavcu gde ste kupili kosačicu ili ovlašćenom serviseru, kako bi izvršili remont (servisiranje) mašine. Nije dozvoljeno rasklapanje mašine od strane neovlašćenog (neovlašćenog) lica.

#### Odeljak 8: PODMAZIVANJE

**PAŽNJA:** Uvek ugasisite motor i izvucite kabal svećice pre nego počnete čišćenje maziva ili bilo koji drugi vid čišćenja (servisiranja) kosačice.

Točkovi: Podmažite točkove naj manje jednom u toku sezone mašinskim (motornim) uljem. Ako su točkovi skinuti iz bilo kojeg razloga podmažite osnovnu površinu, kao i unutrašnju površinu točkova mašinskim uljem. Slika 11. Motor: Pogledajte uputstvo o motoru za proces podmazivanja.

#### Odeljak 9: ČUVANJE NAKON ZAVRŠETKA SEZONE KOŠENJA

Pažljivo očistite i podmažite kosačicu, saglasno uputstvu o podmazivanju. Za odlaganje kosačice treba preduzeti sledeće postupke. Pratite (poštujte) instrukcije za pravilno čuvanje (odlaganje) motora. Pokrijte nož kosačice tankim slojem grejsa, kako bi sprečili koroziju. Čuvajte je na suvom i čistom mestu. Izbegavajte čuvanje u blizini korozivnih materijala, npr. đubrivo.

**NAPOMENA:** Pri čuvanju u prostorijama s lošom ventilacijom ili pod metalnim nadstrešnicama, treba voditi računa da ne dođe do korozije oklopa. Koristite silikonsko ulje. Obavezno pokrijte mašinu, posebno kablove i pokretne delove.

Dole prikazana tablica sadrži simptome neispravnosti i kako ih možete otkloniti, ako kosačica ne radi normalno. Ako ne možete da utvrdite i otklonite problem, prateći instrukcije iz tablice, obratite se ovlašćenom servisu RAIDER. Pažnja: pre nego počnete da otklanjate kvar, zaustavite kosačicu i isključite je iz struje.

Ako je neophodno, remont Vaše kosačice, naj bolje je da izvrši kvalifikovani radnik u servisu RAIDER, gde se koriste samo originalni rezervni delovi. Na taj način se garantuje njihov bezbedan rad.

Informacije o nivou buke i vibracijama.

Vrednosti su opredeljene u saglasnosti sa Direktivom 2012/19/EC (visina 1,60 m i odstojanje 1,0 m). Nivo A stvorene od mašine buke obično je nivo zvučnog pritiska LpA = 85.7 dB. Garantovani nivo zvučne snage je LWA = 96 dB. Neopredeljenost K = 0.74 dB.

**МК**

Почитувани корисници,

Честитки за купување на машина од бързоразвиващата се бренд за алат - RAIDER. При правилно инсталирање и работа, RAIDER се сигурни и доверливи машини и работата со нив ќе ви овозможи вистинско задоволство. За Вашето погодност е изградена и одлична сервисна мрежа со 45 сервисот низ целата земја.

Пред да ја користите оваа машина, ве молиме внимателно запознајте оваа “Упатство за употреба”.

Во интерес на вашата безбедност и за да се обезбеди нејзино правилно користење, прочитајте ги упатствата внимателно, вклучувајќи ги и советите и предупредувањата во нив. За да се избегнат непотребни грешки и незгоди, важно е овие инструкции да останат на располагање за во иднина на сите што ќе уживаат машината. Ако ја продадете на нов сопственик то “Упатство за употреба” треба да се предаде заедно со неа, за да може новиот корисник да се запознае со соодветни мерки за безбедност и упатствата за работа.

“Евромастер Импорт Експорт” ООД е овластен претставник на производителот и сопственик на трговската марка RAIDER. Адресата на управување на фирмата е Софија 1231, булеварот “Ломско пат” 246, тел +359 700 44 155

www.euromasterbg.com; e-mail: info@euromasterbg.com.

Од 2006 година во компанијата е воведен системот за управување со квалитет ISO 9001:2008 со опсег на сертификација: Трговија, увоз, извоз и сервис на професионални и хоби електрични, пневматски и механички алатки и заедничка хардвер. Сертификатот е издаден од Moody International Certification Ltd, England.

## ТЕХНИЧКИ ПОДАТОЦИ

параметър	мерна единица	вредност
Модел	-	RD-GLM08
Тип на моторот	-	бензински, четиритактен, едноцилиндров
Гориво	-	безоловен бензин
Работна зафатнина на моторот	cm <sup>3</sup>	144
Максимална моќност на моторот	W	2500
Број на вртежи во празен од	min <sup>-1</sup>	2800
Начин на стартување на моторот	-	ръчно
Волумен на резервоарот за гориво	L	0.8
Ширина на косење	mm	460
Висина на косење	mm	30-80
Волумен на резервоарот за гориво	L	0.8
Обем на резервоарот за масло	L	0.5
Волумен на кошеви за трева	L	65
Ниво на звучен притисок (Lpa)	dB	85.7
Ниво на звучен моќност (LWA)	dB	94.6
Вредност на вибрации забрзувања (ah)	m/s <sup>2</sup>	8.77
Класа на заштита на електроизолацијата		II
Степен на заштита	-	IPX4

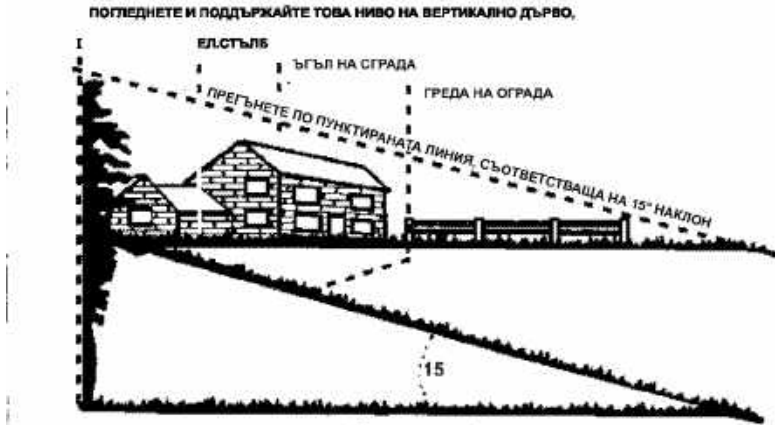

Фигура 1

**ИЗПОЛЗВАЙТЕ ТАЗИ СТРАНИЦА, КАТО РЪКОВОДСТВО ЗА ДА ОПРЕДЕЛИТЕ НАКЛОНА, ПО КОЙТО РАБОТАТА НЕ Е БЕЗОПАСНА.**

#### ПРЕДУПРЕДУВАЊЕ

Не го навалувајте машината во присуство на наклон над 15 степени (што претставува зголемување за околу 2,5 метри (0,76 метри) на секои 10 метри (3,05 метри)). Ако работите одев зад косилки е крајно тешко да одржувате рамнотежа и евентуално пролизгување може да доведе до сериозни повреди.

Работете со косилки напречно на угорница. Никогаш против наклонот.

Дел 2:

Напомена: Безбедна работа

**ПРЕДУПРЕДУВАЊЕ:** Овој симбол посочува препораките за безбедност, непочитување на кои би можело да го загрози личната безбедност и / или сопственоста на Вас и на другите околу вас. Прочитајте и почитувајте ги сите инструкции во ова упатство пред да го стартуваат косилки во акција. Непочитувањето на овие упатства може да доведе до повреди. Кога ќе го видите овој знак, се обрне внимание на предупредувањето.

**Опасност:** Вашата косачка е дизајниран за да биде експлоатирани во согласност со правилата за безбедна работа во ова упатство. Како и со секаков вид енергитично опрема, небрежност или грешка од страна на операторот може да доведе до сериозни повреди. Оваа косачка е во состојба да ампутирани рацете и нозете, како да почна и фрла предмети. Непочитувањето на следниве упатства за безбедност може да доведе до сериозни повреди или смрт.

#### 1. Вкупно функционирање

- Прочитајте ова Упатство за корисникот внимателно во целост пред да се обидете да ги изградат оваа машина. Прочитајте, да дознаете и почитувајте ги сите инструкции на машината и во упатството пред работа. Запознајте се целосно со проверките и правилна употреба на оваа машина пред да ја експлоатираат. Чувајте ова упатство на сигурно место за идните и редовни препорачал и за нарачка на резервни делови.

- Вашата ротираат косачка е прецизна дел на енергетски опрема, а не играчка. Затоа, вежбате особено внимание во секое време. Апаратот е наменет за извршување на една работа: да коси трева. Не го користете за други цели.

- Никогаш не дозволувајте деца под 14 години да управуваат косилки. Деца на 14 години и повеќе треба да работат со косилки само под строга родителска контрола. Само на одговорните лица кои се запознаени со овие правила за безбедна употреба треба да биде дозволено да користат косилки.

- Обработка регионот на дејствување без присуство на други луѓе. Особено мали деца

и домашни миленици. Запрете моторот, кога тие се во близина на вашата косачка за да се спречи контакт со нож или фрлен предмет. Областа на дејствување треба да се ослободи целосно од туѓи тела. Еден игнорира предмет може да биде случајно фрлен од трева во секоја насока и да предизвика сериозни повреди на операторот или други лица примени во регионот.

- Внимателно проверете регионот во кој ќе се користи опремата. Отстраните сите камења, стапови, жица, коски, играчки и други туѓи тела, кои би можеле да се закачи и да бидат фрлени од трева во секоја насока и да предизвикаат сериозни повреди на операторот или други лица примени во регионот. Планирајте моделот на косење, за да се избегне исфрлањето на материјали за патишта, тротоари, случајни лица и слично.

За да се избегне штета од исфрлањето на предмети држете деца, случајни лица и помошници на растојание од 75 метри (22.86 м) од косилки, додека е во употреба.

- Имајте на ум дека оператор или корисник е одговорен за несреќни случаи и ризици произлегуваат на други луѓе или нивната сопственост.

- Секогаш носете заштитни очила или заштитни очила за време на работа или за време на вршење на реконструкција или поправка, да се заштитите од туѓи тела, кои можат да бидат исфрлени од машината во секоја насока.

- Носете здрави работни чевли со тврда ѓонови и цврсто прилепнали панталони и кошули. Кошули и панталони, кои ги покриваат рацете и нозете и обувки против змии се препорачува. Не носете широки облека или накит. Тие можат да бидат заштитени од подвижни делови. Никогаш не косење со боси нозе, сандали и лизгави или мала тежина (на пример платнени) чевли.

- Не ставајте рацете или нозете во близина или под вртливите делови.

- Многу повреди се случуваат како резултат на паѓање на нозе под косилки за време на паѓање. Не се држете за косилки, ако паѓаат отпуштете ја рачката веднаш.

- Никогаш не влечете косилки кон вас, додека сте пеш. Ако треба да го вратите косилки назад од сид или затнување, прво погледнете надолу и назад, а потоа следете ги овие чекори:

- отстапувате на назад од косилки за целосно б проширување на опсегот на рацете.

- Уверете се дека се добро избалансирани со сигурни услови.

- Повлечете косачка бавно, не повеќе од половина пат кон вас.

- Повторете ги овие чекори, ако е потребно.

- Не работете со косачка под дејство на алкохол или дрога.

- одете кога работат со трева и никогаш не трчате по неа.

- вршат внимание при промена на насоката на падини.

- Контролата на сечилото се усъществува преку заштитните уред. Никогаш не се обидувајте да го заобиколи неговата работа. Неискористени на безбедносните уред може да доведе до повреди преку контакт со тркалцето диск. Рачката за контрола на мечот треба да работи лесно и во двете насоки и автоматски да се враќа во

- исклучено состојба, кога се ослободи.

- Никогаш не работете со трева во влажна трева кога е можно. Секогаш бидете сигурни во вашата стабилност. Лизгање или паѓање може да доведе до сериозни повреди. Цврсто рачката за време на одете. Никогаш не косење ако се чувствувате нестабилни. Ослободете РАЧКА ЗА КОНТРОЛА НА нож ВЕДНАШ и ножот ќе престане да врти во рок од три секунди.

- косење само на дневна светлина или добра вештачка светлина.

- Стоп за сечило, кога преминувате на чакал или патишта.

- Стоп за сечило (и) ако косилки треба да бидат премногу за превоз кога преминувате на површини различни од трева, а потоа превезувате косилки до и од зоната која се косат.

- Ако опремата почне да вибрира невообичаено, треба да престанете моторот и да проверите веднаш каква е причината. Вибрациите во принцип се предупредување за проблеми.

- Исклучете го моторот и почекајте додека сечилото застане, пред да го извадите кошеви за трева или отвораат на Шахтата. Сечење сечиво продолжува да се врти неколку



секунди откако моторот се исклучи. Никогаш не ставајте која и да е дел на телото во областа на сечило, додека не сте сигурни дека сечилото е застанало да се врти.

- Никогаш не работете со косачка со неисправни Заштитник, без трапови на трева, плочи или други уреди за заштита на безбедноста на работното место.
- Заглушителот и моторот се загреваат и може да предизвикаат изгореници. Не допирајте.
- Користете само прибор, одобрени за оваа машина од производителот. Прочитајте, да дознаете и следете ги сите инструкции, предвидени со одобрениот додаток.
- Ако се појават ситуации кои не се опфатени во ова упатство, грижа и добро решение. Побарајте помош.

## 2. РАБОТА ПОД наклон

За ваша безбедност, користете уредот за мерење на наклонот пред да го користите апаратот на коса или планински месност. Ако Наклонот е поголем од 15 степени, како што е прикажано на склон мерач, не работете со овој уред за оваа зона, или може да предизвика сериозни повреди.

### ■ Што да направите:

- косење напреко на угорница, никогаш нагоре и надолу. Извршување исклучително внимание за менување на насоката на угорница.
- Гледајте за дупки, коловози, скриените предмети, или грутки. Високата трева можат да го сокријат препядствия.
- Секогаш бидете сигурни во стабилноста. Заспивање и падот можат да предизвикаат сериозни повреди. Ако чувствувате дека губите рамнотежа, отпуштете ја рачката за контрола на мечот веднаш и ножот ќе престане за помалку од 3 секунди.

### ■ Не правете го следново:

- Да не се косят премногу стрмни падини.
- Не го навалувајте косилки при стартување на моторот, или промена на моторот, освен ако косилки треба да биде коса првично. Во случај да е апсолутно неопходно да направите стрмнини, навалете само делот, која е далеку од операторот.
- Не палете го моторот кога стоите во предниот дел на води улей.
- Не косење близина на стрмнини, ископани или насипи. Операторот може да го загуби рамнотежа.
- Да не се косят стрмнини поголеми од 15 степени, како што е прикажано на склон мерач.
- Да не се коси на влажна трева. Влажни услови може да доведе до лизгање.

## 3. ДЕЦА

Можат да се случат трагични несреќи, ако операторот не е сигнализира присуството на деца. Децата често се привлечени од трева и активностите на косење. Никогаш не прифаќајте дека децата ќе останат таму каде што сте ги видам за последен пат.

- Чувајте децата од областа на косење и под будното внимание на одговорни возрасни, различни од операторот.
- Бидете внимателни и држете косилки на растојание ако детето е влезена во реонот на косење.
- Пред и за време на возењето наназад, погледнете наназад и надолу за мали деца или други објекти.
- Никогаш не дозволувајте деца под 14-годишна возраст да работат на косилки. Деца на 14 години и поголеми треба да ја прочитате и да разберат упатствата за работа и правила за безбедност во ова упатство.
- да се многу внимателни при приближување на слепи луѓе, веселбари, грмушки, дрвја или други предмети кои можат да замаглат визијата на детето и да доведат до опасност.

## 4. Услуги

**ВНИМАНИЕ:** Бензинот е лесно запалив

- да се многу внимателни при работа со бензин и други горива. Тие се исклучително

запаливи и експлозивни пари.

- Користете само одобрен суд за бензин.
- Никогаш не отстранувајте го капачето на гас за да додадете гориво, а моторот работи. Дозволете на моторот да се олади најмалку две минути пред полнење со гориво.

- Ставете го капачето за бензин на сигурно и избришете разлятия бензин пред палењето на моторот, бидејќи може да предизвика пожар или експлозија.

- изгаснете сите цигари, пури, лулиња и други извори на палење.
- полнете со гориво само на отворено. Не пушење за време на полнење.
- Никогаш не чувајте машината или резервоарот во простории во кои има отворен оган или искра како греач за вода, загревање на место или печка.

- Не палете го моторот во внатрешноста на затворена зона.
- Дозволете на моторот да се олади пред вовлекување машината за чување. За да се намали опасноста од пожар, држете моторот, шумозаглушителя и зоната за чување на бензинот без трева, лисја или прекумерна масти.

- Пред секое чистење, поправка или проверка, осигурајте се дека ножот и сите подвижни делови се блокираат. Исклучете го кабелот на свеќи и го држете далеку од свеќи за спречување на случајно пуштање.

- Проверете често сечило, моторот и завртките за прицврстување дали се правилно притегнати. Исто така погледнете ножот за штета (на пример, виткање, пукање или абење). Замянете ножот со таков што одговара на оригиналните спецификации на опремата наведена во ова упатство.

- Чувајте ги сите навртки, завртки и навртки цврсто затегнати за да бидете сигурни дека опремата е во добри работни услови.

- Никогаш не менувајте ги безбедносните уреди. Редовно проверувајте за правилната работа.

- При паѓање на туѓо тело, прекинете моторот, извадете го кабелот од свеќата и внимателно проверете косилки за штета. Поправете штетите пред започнување на работа со косилки.

- Никогаш не обидувајте се да поправи велосипед или регулирање на висината на сечење, додека работи моторот.

- Додадете гориво пред да го запалите моторот. Никогаш не отстранувајте го капачето на резервоарот за гориво за да додадете бензин, додека моторот работи или кога моторот е топол.

Ако се разлее бензин, не се обидувајте да го запалите моторот, а повлечете машината од регионот на разлева за да се избегне создавање на секакви извори на палење, додека бензинските испарувања се разбегат.

- Пред работа, секогаш погледнете, за да се осигурате дека острици, завртки и нож не се истрошени или се оштетени. Заменете изабените или оштетени ножеви и завртки во комплетот за зачувување на балансот.

Компонентите на кошеви за трева се подложени на абење, оштетувања и дефекти, што може да се изложи на подвижни делови или да дозволи фрлање на предмети. За заштита на безбедноста, проверувајте често компонентите и ги замени со нови, кога тоа е потребно.

Ножевите се остри и можат да ви порежат. Обвиткан ножот (а) или носете ракавици и бидете исклучително внимателни при сервисирање им.

Не менувајте го поставка на моторот, и не го преоптоварување. Прекумерно високите брзини на моторот може да се опасни.

Да не се прилагоди на педалата за гас додека моторот работи.

**ВНИМАНИЕ:** Не користете моторот во затворени простории, каде што можат да соберат опасни испарувања јаглерод моноксид.

**ВНИМАНИЕ:** Ослободете рачките за управување пред да се запали моторот. Запирајте моторот секогаш кога го оставате косилки и пред полнење со гориво. Запрете моторот ако

косачка почнува да вибрира невообичаено (проверете веднаш). Намалете создавањето на гас за време на прекин на моторот и ако моторот е опремен со славина, завртете до крајот на движењето му.

**ВНИМАНИЕ:** Запалете го моторот или вклучете моторот внимателно и во согласност со упатствата, со нозе далеку од сечилото (а).

**ВНИМАНИЕ:** Ако резервоарот треба да биде источен, тоа треба да биде на отворено.

**ВНИМАНИЕ:** Никогаш не подигне и не носете косилки, додека работи моторот.

**ВНИМАНИЕ:** Вие сте одговорни: Ограничете го користењето на оваа машина само на лица кои читаат, разбираат и следат предупредувањата и упатствата во ова упатство и на машината.

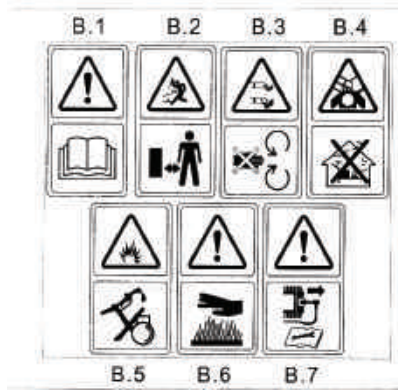

**ВНИМАНИЕ:**

**B.1** Прочитајте упатството за употреба

**B.2** Држете далеку од странични лица.

**B.3** Одделете поголемо внимание на рацете и нозете на операторот, за да се избегне повреда.

**B.4** издувните гасови од моторот се штетни за вашето здравје.

Не користете во внатрешноста на куќата.

**B.5** нафтата е лесно запалив, пазете се од детонација, не навалувајте.

**B.6** Пазете се од топлината.

**B.7** При поправки, ве молиме повлечете кабелот на свеќата во согласност со оперативната раководство.



Фигура 2 Етикет за безбедност намирац се на косачката

Контрол на оборотите на двигателот. Дросела има 2 позиции:



Работа на пълна газ



Бавна скорост

### Дел 3: ИНСТРУКЦИИ ЗА отпакување

Вадење на производот од кутијата.

(Види Слика 3)

Намали лента на пакувањето и обелете капакот на врвот на кутии по должина за да го отворите пакувањето. Отстранете слободните делови, ако се вклучени во комплетот (т.е., упатство за корисникот итн) Отстранете материјали за пакување.

Извадете производот од оригиналното пакување. Проверете внимателно кутијата за останати слободни делови, како водичи итн

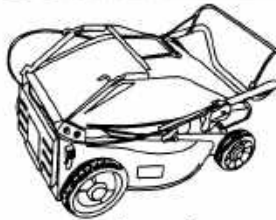

Фигура 3

### ИСКЛУЧУВАЊЕ на кабли за Свеќи

Пред да ги изградат Вашата косачка, извадете го кабелот на свеќи од приклучокот за свеќи и го заземете против моторот преку каучуковото завртка или метална футрола кон присъедителната пол на моторот. Види слика-4

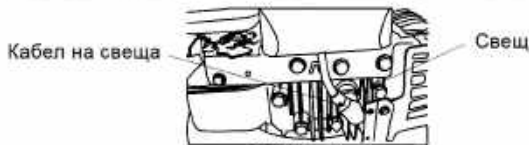

Фигура 4

### Дел 4: ИНСТРУКЦИИ ЗА Составување

Елементи потребни за монтажа

- Пар клешти (не се задолжителни, но може да ви бидат корисни).
- моторно масло.
- свеж бензин.

Напомена: Овој уред се испорачува без бензин или масло во моторот. Пред работа со косилки се усведомете како да ракувате моторот со бензин и масло со помош на посебната упатство за употреба на моторот.

Забелешка: во согласност со тоа дали ќе се работи со десната или левата рака за да се постави

работното положба на косилки.

Склопени ВАШАТА косилки

Следете ги чекорите од 1 до 3, за да ги изградат Вашата косачка.

Косилки ЗА Трева Со кош ЗА СОБИРАЊЕ на трева

Чекор 1: Отстранете кошеви за трева од косилки.

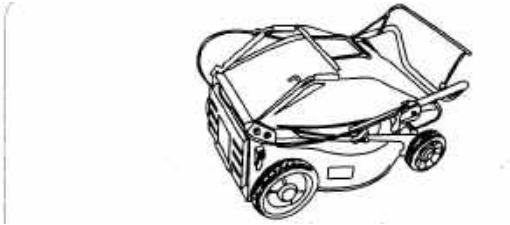

Чекор 2: Извлечете горната рачка. Свртете винтови клуч за заклучување на горната и долната рачка заедно.

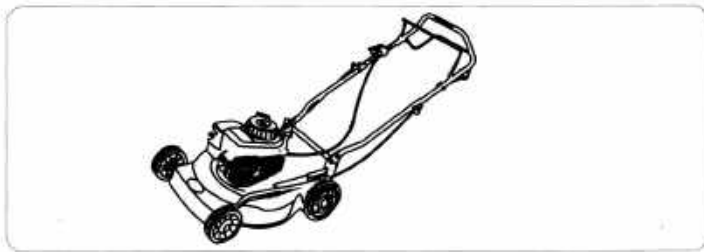

Чекор 3: Подигнете задниот капак и прицврстете кошеви за трева кон оската на капакот, така што кошеви и косилки да се соединат.

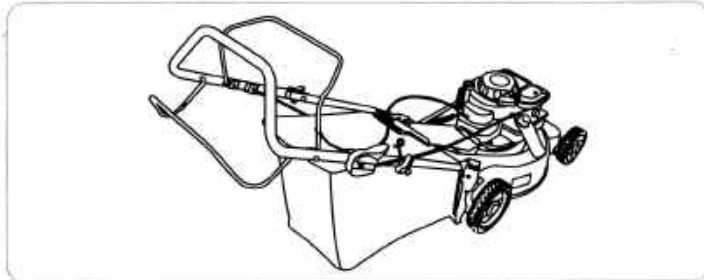

## ДЕЛ 5: УПРАВУВАЊЕ



### РАЧЕН СТАРТЕР

Рачката на рачниот стартер е закачена во горната рачка. Види Слика 5: Застанете зад косилки во работна состојба, за да ја стартувате машината.

#### Рачка за гас

Модулот на кабелот за гас е прикачен на горната рачка. Види слика 5. Тој се користи за регулирање на брзината на машината. Ако рачката за гас е за секој напред брзината на уредот се зголемува.

#### Рачка за ПОДЕСУВАЊЕ Висина на СЕЧЕЊЕ

Рачката за подесување на висината на сечење се користи за регулирање на растојанието од нож до неокосената трева.

**ЗАБЕЛЕШКА:** Вашиот косачка се испорачува со поставена височина на сечење во најниска позиција. Наместете висината на косење, како што следува.

Рачката за подесување на висината на сечење се наоѓа над четири тркала.

За да ја прилагодите висината на сечење повлечете ја рачката надвор и далеку од трева и потоа преместете го напред или назад, за да изберете ново ниво на сечење.

Види слика 6.

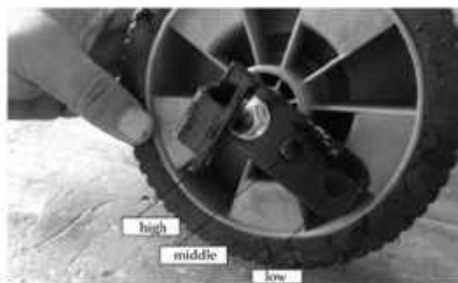

**ЗАБЕЛЕШКА:** За груби или нееднаква тревниците, придвижете ја рачката за регулирање на висината на повисока позиција. Ова ќе помогне да се спречи оштетување на уредот.

### ДЕЛ 6: РАБОТА СО КОСИЛКИ

**ВНИМАНИЕ:** Држете рацете и нозете подалеку од зоната на улея на косящия апарат. Пазете очите. Секогаш носете заштитни очила или друга заштита за вашите очи.

**Забелешка:** За оптимални резултати зголемете нивото на позицијата за сечење и намалувајте додека не утврдите која височина е најдобра за Вашата Морава. Видете Рачка за Местење на височината на косење во делот КОНТРОЛА.

**ПОЛНЕЊЕ** со бензин и масло

Услуги моторот со бензин и масло како што е наведено во одделна раководство на моторот. Внимателно прочитајте ги упатствата.



**ВНИМАНИЕ:** Никогаш не го полнете внатрешниот резервоар за гориво во моторот или додека моторот не се лади најмалку две минути по работа.

Секој пат кога ќе ја стартувате косилки

**ВО СИТЕ ПРОИЗВОДИ:**

Вклучете го кабелот на свеќи на свеќи. Осигурете се дека металната капа на крајот на кабелот за свеќи е прицврстен на металниот врв на свеќа.

Палење на моторот и активирањето на ножот

Поместете рачната гас на моторот на позиција брзо (зајак).

Запалете го моторот, според упатствата во одделна раководство на моторот.

Застанете зад апаратот, држејќи ја рачката за контрола на сечилото и држете го цврсто до горниот лост

**ЗАБЕЛЕШКА:** Ако се појават проблеми, контактирајте со делот за проблеми на ова упатство.

**ЗА ДА запре моторот И острица**

Потоа отпуштете ја рачката за контрола на сечилото, запрете го моторот и сечилото.

**РАБОТА СО самоодни косилки**

Ако косилки е самоодни, ве молиме да посвети поголемо внимание на точките кои следат.

Пред да се запали ве молиме проверете дали има некакво впитане на ременот за пренос или не.

Ве молиме исчистете косилки, особено ременот и тркалата.

Ако дозволите косилки недокосната долго време, ве молиме проверете подмачкувањето во менувачот.

## РАБОТА

1. Пред да започнете, молам пуштете регулаторот на височината на најниско ниво.

2. Пред да започнете, молам ставете ја рачката на модулот за гас во средишната положба.

3. Држејќи ја рачката за управување со сечило (види Слика 7) во горната рачка и потоа запалете го моторот.

4. Држејќи ја рачката за управување со куплунгот (види Слика 7) во горната рачка и потоа запалете го моторот.

5. Ако треба да се промени насоката на движење, молам ослободете го куплунгот на рачката за управување (види Слика 7), а потоа вратете.

6. Кога кошеви за собирање на трава се наполни, молам ослободете го куплунгот и потоа отпуштете рачката за управување со сечило (види Слика 7).

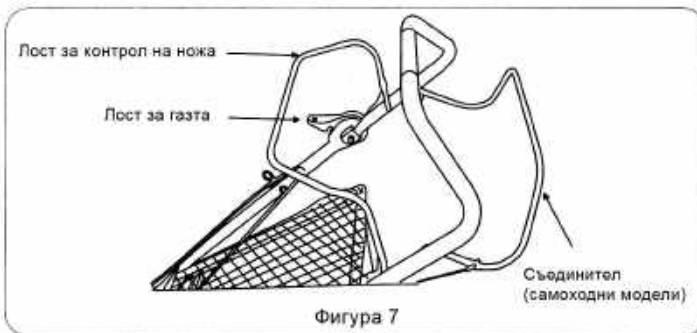

**ВНИМАНИЕ:** сечилото продолжува да се врти неколку секунди откако моторот се исклучи.

**КОРИСТЕЊЕ НА ВАШАТА косилки**

Осигурете се дека тревата е чиста од камења, стапови, жица и други предмети кои можат да го оштетат косилки или на моторот.

Таквите објекти можат да бидат случајно фрлени од трева во било кој правец и да предизвикаат сериозни повреди на операторот и др.

За најдобар резултат, да не се коси влажна трева, бидејќи таа е склона кон лепење на долната страна на

косилки, пречи за правилно извршување на дејноста косење и може да предизвика лизгање и паѓање. Нова трева, густа трева или влажна трева може да бара поблиска сечење.

За здравствена косење никогаш не косење трева повеќе од една третина од вкупната нејзината должина.

Тревата треба да се сече во есен, додека има раст.

Оваа косачка е дизајниран да работи со полн гас, обезбедувајќи ви најдоброто косење и прави работата со неа ефикасна.

**ВНИМАНИЕ:** Ако почувствувате удар врз странски објект, запрете го моторот. Отстранете кабелот на свеќи, темелно проверете косилки за штета и ги отстранете доколку ги има, пред да го рестартирате експлоатацијата на косилки. Долготрајните вибрации на косилки за време на работа е показател за штета. Уредот веднаш треба да се провери и поправи.

**ПАКУВАЊЕ НА ОКОСЕНАТА Трева:**

Косилки ви може да собира окосената трева. Следете ги следниве чекори за да направите косилки за собирање на трева во кошеви.

Чекор 1. Подигнете го капакот на улея.

Чекор 2. Повлечете кутијата на адаптерот.



**Празнење на кошеви ЗА Трева**

Држете кошеви за собирање на трева за задниот држач и долната рачка. Ја угоре. Капакот ќе извлече јагето надвор од кутијата. Отстранете кутијата од адаптерот на косилки. Додека го долниот рачка, подигнете задниот дел на кошеви за трева, како што е прикажано на Слика 9. кутијата ќе се отвори и окосената трева ќе паѓа од кошеви. Види слика 8 при замена на кошеви за трева бидете сигурни дека горниот дел на кутијата е напорна со жица меѓу рачките.





**Внимание:** не заборавајте да го исклучите и заземите кабелот на свеќи, пред извршување на поправка и одржување. Заменете изабените или оштетени делови за поголема безбедност. **ЗАБЕЛЕШКА:** кога превртување на уредот, Испразните резервоарот за гориво и држете свеќи далеку од моторот. Никогаш не навалувајте косилки повеќе од 90 степени и не ја држете коса долго време. Маслото може да се спроведе во горниот дел на моторот и да предизвика проблем.

### МОТОР

Контактирајте со одделно раководство на моторот за сите инструкции за услугата му. Одржувајте моторното масло, според упатствата во одделна раководство на моторот спакувано со апаратот. Прочитајте и следете ги внимателно инструкциите.

Услуги воздушниот филтер на секои 25 часа во нормални услови. Чистете на секои неколку часа ако условите се исклучително прашливи. Лошата работа на моторот обично значи дека воздушниот филтер треба да се опслужуваат. За да ракувате воздушниот филтер, контактирајте до одделно раководство на моторот спакувано со апаратот. Свеќата треба да се чисти еднаш на сезона. Промената на свеќи се препорачува во почетокот на секоја сезона за косење. Проверете раководството на моторот за точниот тип свеќа.

Редовно чистете моторот со крпа или четка. Да се чува на ладно место (проветрива станбена површина) чист, за да се обезбеди правилна циркулација на воздухот, што е од суштинско значење за работата на моторот и долг живот. Осигурајте се дека сте го отстраниле сета трева. Нечистотијата и издувните отпад од областа на ауспухот.

### АГЕНДА

Долниот дел на трева треба да се чисти по секоја употреба за да се спречи натрупувањето на окосена трева, лисја и нечистотија од други објекти. Ако се дозволи натрупување на отпад, тоа може да доведе до создавање на 'рѓа и може да спречи нормалното косење и собирање на трева во кошеви.

Платформа може да се исчисти со навалување на трева и изгребувајте со соодветен инструмент (осигурајте се дека на Светото е исклучена).

Демонтирање на мечот, промена и острење

### ЗАКОНОТ НОЖ

Следните чекори треба да се извршат од професионалци од персоналот на фирмата или продавачот.

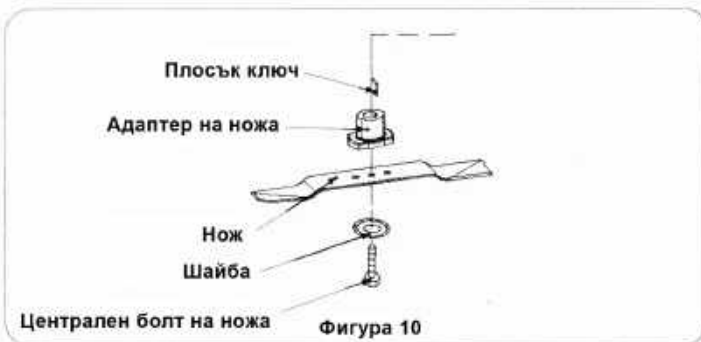

- Отстранете ги нож за точен или замена. Заштитете рацете со пар ракавици или користете здрав крпа за да фатете ножот.

- Отстранете завртки и подлошки, што го држат ножот и адаптерот за сечилото на моторот, коленестото вратило.

- Отстранете перка и адаптерот од коленестото вратило.

**ВНИМАНИЕ:** повремено проверувајте адаптерот на мечот за пукнатини, особено ако ударите туѓо тело, различно од трева. Сменете го, кога е потребно.

Кога острење сечило, следете оригиналниот агол на шлифовачниот диск, како возач.

Исклучително важно е сечилото да се остреје подеднакво по целата должина за да се спречи небалансирана острица. Небалансирана острица ќе предизвика силни вибрации при вртење со голема брзина. Тоа може да предизвика оштетување на трева и би можело да предизвика телесна повреда.

Сечилото може да се провери преку балансирање на шрафцигер со округлиот вратило. Повлекување метал од тешките делови, додека се постигне рамнотежа. Кога тестираат за баланс е препорачливо ножът да биде оделен од адаптерот. Пред инсталирај сечило и адаптерот, подмачкајте моторот, коленестото вратило и внатрешната површина на адаптерот на мечот со масло.

- Не заборавајте да инсталирате ножот со страна на сечило, означена со бројот на делот со лицето кон земјата, кога косилки е во работна состојба.
- Повлечете адаптерот на мечот на коленестото вратило на моторот.
- Вметнете сечилото на адаптерот. Осигурете се дека ножот е правилно и е легнат цврсто на прирабница на адаптерот.
- Вметнете подлошки на сечилото. Осигурете се дека забите на сечилото се заедно со малите дупки перки.
- Вметнете шестоѓълният завртка.
- Затегнете шестоѓълният болт со вртежен момент: 45-50 Nm (33-36ft.lb).
- Три диск завртки: 11,9 Nm (6.6-8ft.lb).
- Совет за монтирање на завртки: 20-25 Nm (15-18ft.lb).

Забелешка: за да се обезбеди безбедно функционирање на вашата косачка, завртка на мечот треба да се проверува периодично за вистинскиот момент.

Забелешка: Ако машината се користи во моментот и имате било какви прашања, Ве молиме контактирајте со продавачот, кој ви е продал машината или професионалист кој да изврши одржување или поправка на машината. Забрането е ослободување на машината од некомпетентни лице.

#### Дел 8: подмачкување



**ВНИМАНИЕ:** Секогаш прекинувајте моторот и вадете кабелот на свеќи пред да ја исчистите мазиво или вршење на секаков вид услуги на косилки.

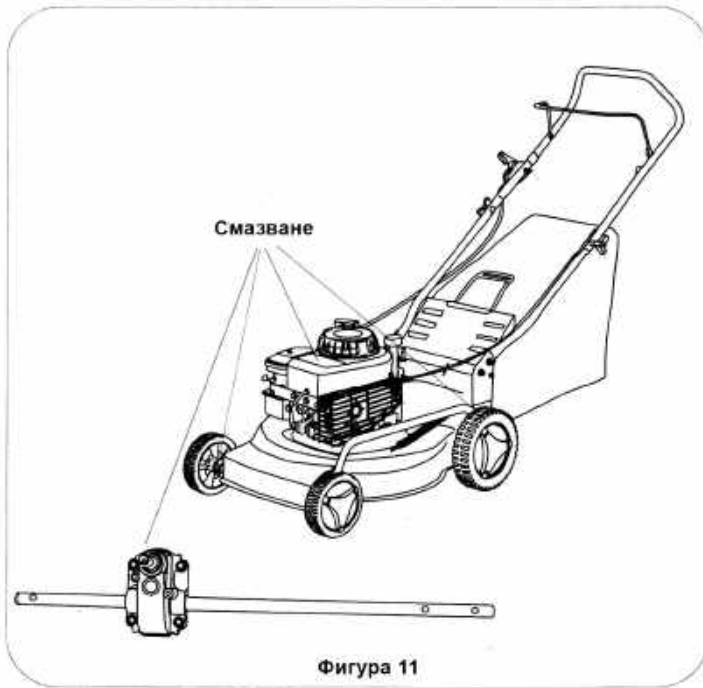

Фигура 11

**Тркала:** подмачкувате тркалата најмалку еднаш на сезона со машински масло (или моторно масло). Исто така, ако тркалата се отстранети поради некоја причина, подмачкајте површината на оската и внатрешната површина на тркалото со машински масло. Види слика 11. **Мотор:** Следете раководството на моторот за упатства за процесот на подмачкување.

#### Дел 9: ЧУВАЊЕ следната сезона НА косење

Исчистете ги и подмачкајте косилки добро како што е опишано во упатството за подмачкување. Следните чекори треба да се преземат во подготовките за складирање на косилки. Контакттирајте со раководството на моторот за упатства за правилно складирање на моторот. Покријте ножот на трева со тенок слој маст за спречување на корозија. Да се чува на суво и чисто место. Да не се чува до корозивни материјали. Како губриво.

**ЗАБЕЛЕШКА:** кога чување на секаков вид енергетски опрема во лошо вентилирани простории или метален барака, треба да се внимава да не зарѓан опремата. Користете силиконски масло. Покријте опремата, особено кабли и сите подвижни делови.

#### Дел 10: Решавање на проблеми

**Забелешка:** При поправки различни од главните подесувања на машината се објртнете до најблискиот овластен сервис на Райдер.

проблеми	можни Причини	отстранување
Моторот не може да запали.	Рачката за контрола на мечот е ослободен. Кабелот на свеќи е изваден. Рачката за гас не е на вистинската позиција. Резервоарот за бензин е празен и нема поднесување на бензин. Затнати гориво цевка. Неисправни свеќа. Моторот е поставен.	Вклучете ја рачката за контрола на мечот. Вклучете го кабелот на свеќи. Ставете ја рачката за гас на позиција FAST или START. Наполнете го резервоарот со чист, свеж бензин. Отвораат гориво цевка. Изфорсирајте моторот на FAST брзина.
Моторот работи нерамномерно	Косилки работи на позиција START. Свеќи е лабава. Притисната гориво цевка или застојал бензин. Можно е косилки да е размачкано и ножът да го блокирал. Пробойна во капачето на бензинот. Загаден филтер за воздух. Карбуратор е разцентриран.	Придвижете ја рачката за гас на позиција FAST. Поврзете и затегнете кабелот на свеќи. Исчисти нафтоводот. Наполнете го резервоарот со чист, свеж бензин. Исчистете отдушника. Направете центрирање на карбуратор.
моторот прегрева	Нивото на моторното масло е ниско. Дотокот на воздух е ограничен. Карбуратор е разцентриран.	Налеат соодветно масло. Извадете го цревето за воздух и исчистете го. Направете центрирање на карбуратор.
Флукуации во работата на моторот	Приклучокот на свеќи е премногу блиску	Наместете го држачот до 0.030 ". Направете центрирање на карбуратор. Исчистете отдушника.
Работи слабо во празен од	Свеќи е загадена. Дектно или премногу широко гнездо на свеќи. Карбуратор не е израмнување правилно. Загаден филтер за воздух.	Наместете го држачот до 0.030 "или заменете свеќи.
Силни вибрации	Ножът е лабав или небалансиран. Искривен нож.	Затегнете ножот и адаптерот. Избалансирајте го ножот. Заменете го ножот.
Косилки работи, но не коси тревата	Тревата е многу влажна. Брзината е многу висока. Премногу висока трева. Затъпен нож.	Почекајте тревниците да се исушат. Наместете гасот на позиција од 3 / 4 до full. Косење првично на ниво за висока трева и потоа нагласете на саканата височина. Заострете или заменете ножот.
загрозени косење	Тркалата на се позиционирани правилно. Затъпен нож.	Позиционирајте и четири тркала на иста височина. Заострете или заменете ножот.

По потреба, поправка на вашата косачка е најдобро да се врши само стручњак во работилниците на RAIDER, каде што се користат само оригинални резервни делови. На тој начин се гарантира нивната безбедна работа.

#### 11. Информација за излъчван шум и вибрации.

Стойностите са определени съгласно Директива 2012/19/ЕС (височина 1,60 m и отстояние 1,0 m). Равнището A на генерирањето от машината шум обикновено е нивото на звукот на налягане  $L_{pA} = 85.7 \text{ dB}$ . Гарантираното равнище на звукот е  $L_{wA} = 94.6 \text{ dB}$ . Неизвесност K = 3 dB. Линиите за вибрации обично се помали од.

ΠΡΩΤΟΤΥΠΟ ΟΔΗΓΙΩΝ ΧΡΗΣΗΣ  
Αγαπητέ πελάτη,

Συγχαρητήρια για την αγορά ενός μηχανήματος από την ταχύτερα αναπτυσσόμενη μάρκα εργαλείων ηλεκτρικών, μηχανοκίνητων και πνευματικών - RAIDER. Με τη σωστή εγκατάσταση και λειτουργία, τα εργαλεία RAIDER είναι ασφαλή και αξιόπιστα και οι εργασίες μαζί τους θα σας δώσουν πραγματική χαρά. Για τη διευκόλυνσή σας και την άψογη εξυπηρέτησή εχουμε δημιουργήσει ένα δίκτυο από εξειδικευμενα καταστήματα σε όλη τη χώρα.

Πριν χρησιμοποιήσετε αυτό το μηχάνημα, διαβάστε προσεκτικά το τρέχον «εγχειρίδιο χρήσης».

Προς το συμφέρον της ασφάλειάς σας και για την εξασφάλιση της ορθής χρήσης παρακαλούμε να διαβάσετε προσεκτικά αυτές τις οδηγίες, καθώς και τις συστάσεις και τις προειδοποιήσεις τους. Για την αποφυγή περιπτώσεων λαθών και ατυχημάτων, είναι σημαντικό αυτές οι οδηγίες να παραμείνουν διαθέσιμες για μελλοντική αναφορά σε όλους όσους θα χρησιμοποιήσουν το μηχάνημα. Αν πουληθεί σε έναν νέο ιδιοκτήτη το „εγχειρίδιο χρήσης“ πρέπει να υποβληθεί μαζί με αυτό ώστε επιτραπεί στους νέους χρήστες να εξοικειωθούν με τις οδηγίες ασφαλείας και λειτουργίας.

Η εταιρεία Λευκαδίδης Κων/νος Greek Trading Center είναι εξουσιοδοτημένος αντιπρόσωπος του κατασκευαστή και ιδιοκτήτη του εμπορικού σήματος RAIDER. Διεύθυνση της εταιρείας είναι η Λαρισα, 7ο χλμ ΠΕΟ Λαρισας - Βολου, τηλ. 0030 2410 579446, [www.raider.gr](http://www.raider.gr) ή [www.gtc-hardware.gr](http://www.gtc-hardware.gr) E-mail: [info@gtc-hardware.gr](mailto:info@gtc-hardware.gr)

Από το 2006 η εταιρεία Raider εισήγαγε ένα σύστημα διαχείρισης ποιότητας ISO 9001:2008 πιστοποίησης με το πεδίο εφαρμογής: εμπορία, εισαγωγή, εξαγωγή και την εξυπηρέτηση των επαγγελματικών και χόμπι ηλεκτρικών, πνευματικών και μηχανοκίνητων εργαλείων και σιδηρικών. Το πιστοποιητικό εκδόθηκε από τον οίκο Moody

Διεθνές Certification Ltd, Αγγλία.

παράμετρο	μετρηθεί μονάδα	αξία
Μοντέλο	-	RD-GLM08
Τύπος κινητήρα	-	βενζίνη, τέσσερις κατευθύνσεις, έναν κύλινδρο
Καύσιμο	-	αμόλυβδη βενζίνη
Μετατόπιση του κινητήρα	cm <sup>3</sup>	144
Μέγιστη ισχύς κινητήρα	W	2500
Αριθμός ταχυτήτων αδράνειας	min <sup>-1</sup>	2800
Τρόπος εκκίνησης του κινητήρα	-	χειροκίνητα
Όγκος της δεξαμενής καυσίμου	L	0.8
Όγκος της δεξαμενής λάδι	L	0.5
Πλάτος κοπής	mm	460
Ύψος κοπής	mm	30-80
Όγκος των καλαθιών για χόρτο	L	65
Επίπεδο ηχητικής πίεσης (LpA)	dB	85.7
Επίπεδο ηχητικής ισχύος (LwA)	dB	94.6
Τιμή επιτάχυνσης κραδασμών (ah)	m/s <sup>2</sup>	8.77
Βαθμός προστασίας	-	IPX4

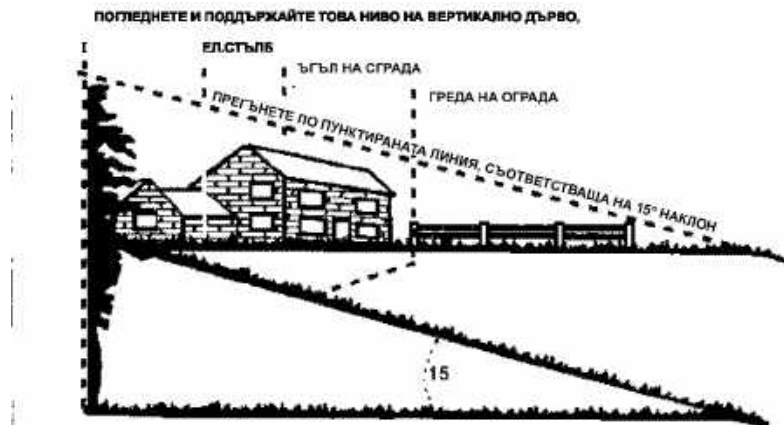

## ΠΡΟΕΙΔΟΠΟΙΗΣΗ

Μην υπερφορτώνετε το μηχάνημα με κλίση μεγαλύτερη από 15 μοίρες (έως 2,5 μέτρα (0,75 μέτρα)) ανά 10 μέτρα (3,05 μέτρα)). Αν εργάζεστε πίσω από το συρραπτικό, είναι εξαιρετικά δύσκολο να φυλάξετε τις ράμπες και ενδεχομένως να προλάβετε να προκαλέσετε σοβαρή ζημιά.

Εργαστείτε τα συρραπτικά σταυρωτά προς τα πάνω. Ποτέ κατά της κλίσης.

Del 2:

Υπενθύμιση: Κατοικία

**PREDUPREDUVAЊE:** Ovoј Σύμβολο posochuva ppeporakite για bezbednost, nepochituvanje των οποίων θα μπορούσε να είναι παραμορφωμένο προσωπική bezbednost και / ή sorstvenosta σας και τους άλλους που okolu. Διαβάστε και ξεκαθαρίστε τις οδηγίες σας και μάθετε πώς να το ξεκινήσετε κοσιлки во акција. Εάν δεν το κάνετε, μπορεί να προκληθεί ζημιά. Όταν το βλέπετε ένα σημάδι, εφιστάται η προσοχή στην προειδοποίηση.

**Κίνδυνος:** Η χλοοκοπτική μηχανή σας έχει σχεδιαστεί για να αξιοποιείται σύμφωνα με τους κανόνες της αδιαπέρατης εργασίας. Οποιοσδήποτε τύπος χονδροειδούς, ενεργητικής, αμέλειας ή ελαττωματικής λειτουργίας ενός χειριστή μπορεί να προκαλέσει σοβαρή ζημιά. Οναα η χορτοκοπτική μηχανή είναι во состојба να ακρωτηριάσει τις φυλές και τα πόδια, πώς να ξεκινήσετε και να πάτε πράγματα. Εάν δεν κάνετε τα παρακάτω, μπορεί να προκληθεί σοβαρή ζημιά ή θάνατος.

### 1. Πλήρης λειτουργία

- Διαβάστε προσεκτικά την Υπόθεση για το Corridier πριν τους προσβάλλετε για την κατασκευή ενός μηχανήματος. Διαβάστε, κατανοήστε και ανταμείψτε τους με οδηγίες σχετικά με το μηχάνημα και την ικανότητα να εργάζονται. Γνωρίστε τα χειριστήρια και τη σωστή χρήση της μηχανής πριν τη χρησιμοποιήσετε. Μπορείτε να ακούσετε την τοποθεσία σε ένα ασφαλές μέρος για την επερχόμενη και τακτική, και για ένα ξεφάντωμα της εφεδρικής επιχείρησης.

- Η περιστροφική μηχανή γκαζόν είναι ένα ακριβές μέρος ενός ενεργειακού στοιχείου, όχι ενός παιχνιδιού. Αυτός είναι ο λόγος που δίνετε ιδιαίτερη προσοχή κάποια στιγμή. Η συσκευή επινοήθηκε για να κάνει μια δουλειά: στο γρασίδι. Μην το ρίχνετε για άλλους σκοπούς.

- Ποτέ μην αφήνετε παιδιά ηλικίας κάτω των 14 ετών να χειρίζονται ατμούς. Παιδιά ηλικίας 14 ετών και θέλουν να εργαστούν με ψαλίδι μόνο υπό αυστηρό γονικό έλεγχο. Μόνο όσοι είναι εξοικειωμένοι με τους κανόνες της άπειρης χρήσης επιτρέπεται να πληρώνουν για τα απορρίμματα.

- Επεξεργασία περιοχής μη-συμμαχικής περιοχής άλλων χωρών. Ιδιαίτερα μικρά παιδιά και κατοικίδια ζώα. Σταματήστε τον κινητήρα όταν βρίσκονται κοντά στο χλοοκοπτικό σας για να αποφύγετε την επαφή με ένα μαχαίρι ή ένα αντικείμενο.

Το πεδίο δράσης πρέπει να απελευθερωθεί εξ ολοκλήρου από ξένα σώματα. Ένα αντικείμενο που αγνοείται μπορεί να πεταχθεί κατά λάθος από το χορτάρι προς κάθε κατεύθυνση και να προκαλέσει σοβαρό τραυματισμό στον χειριστή ή σε άλλα άτομα που έλαβαν χώρα στην περιοχή.

• Ελέγξτε προσεκτικά την περιοχή στην οποία θα χρησιμοποιηθεί ο εξοπλισμός. Αφαιρέστε όλες τις πέτρες, ξύλα, σύρματα, κόκαλα, παιχνίδια και άλλα ξένα σώματα που μπορεί να κρεμαστούν και να πεταχτούν από το γρασίδι προς κάθε κατεύθυνση και να προκαλέσει σοβαρό τραυματισμό του χειριστή ή άλλων ατόμων που λαμβάνονται στην περιοχή. Σχεδιάστε το μοντέλο κοπής για να αποφύγετε την απομάκρυνση των οδικών υλικών, των πεζοδρομίων, των τυχαίων προσώπων και των συναφών.

Για να αποφύγετε ζημιές από την εκτόξευση αντικειμένων, κρατήστε τα παιδιά, τα άτομα και τους βοηθούς σε απόσταση 75 μέτρων (22,86 μ.) Από τη μηχανή γκαζόν κατά τη χρήση.

• Λάβετε υπόψη ότι ο χειριστής ή ο χρήστης είναι υπεύθυνος για τα ατυχήματα και τους κινδύνους που προκύπτουν από άλλους ανθρώπους ή από την περιουσία τους.

• Να φοράτε πάντα προστατευτικά γυαλιά ή προστατευτικά γυαλιά κατά τη διάρκεια της εργασίας ή κατά τη διάρκεια της ανακατασκευής ή των εργασιών επισκευής, προστατευθείτε από ξένα σώματα που μπορούν να πεταχτούν έξω από το μηχάνημα προς κάθε κατεύθυνση.

• Φορέστε υγιή παπούτσια εργασίας με σκληρά σόλες και σταθερά στερεωμένα παντελόνια και πουκάμισα. Πουκάμισα και παντελόνια που καλύπτουν τα χέρια και τα πόδια και τα παπούτσια φιδιών συνιστώνται. Μη φοράτε φαρδιά ρούχα ή κοσμήματα. Μπορούν να παγιδευτούν από κινούμενα μέρη. Μην κόβετε ποτέ με γυμνά πόδια, σανδάλια και γάντια ή ελαφρά (για παράδειγμα, λινά) παπούτσια.

• Μην τοποθετείτε τα χέρια ή τα πόδια σας κοντά ή κάτω από τα περιστρεφόμενα μέρη.

• Πολλοί τραυματισμοί προκύπτουν ως αποτέλεσμα της πτώσης των ποδιών κάτω από τα χλοοκοπτικά κατά τη διάρκεια της συντριβής. Μην κρατάτε τα χλοοκοπτικά, αν πέσουν, αφήστε αμέσως τη λαβή.

• Ποτέ μην τραβάτε τα χλοοκοπτικά προς το μέρος σας ενώ περπατάτε. Αν χρειαστεί να επαναφέρετε τα χλοοκοπτικά πίσω από τον τοίχο ή να φράξετε, πρώτα κοιτάξτε προς τα κάτω και προς τα πίσω και ακολουθήστε τα εξής βήματα:

• διπλώστε ξανά τις χορτοκοπτικές μηχανές για να επεκτείνετε πλήρως το φάσμα των χειρών.

• Βεβαιωθείτε ότι είναι καλά ισορροπημένες με ασφαλείς συνθήκες.

• Τραβήξτε τη μηχανή σιγά-σιγά, όχι περισσότερο από τη μέση προς το μέρος σας.

• Επαναλάβετε αυτά τα βήματα, αν είναι απαραίτητο.

• Μην χρησιμοποιείτε χλοοκοπτικό υπό την επήρεια αλκοόλ ή ναρκωτικών.

• Πηγαίστε όταν εργάζεστε με γρασίδι και δεν τρέχετε ποτέ μετά από αυτό.

• προσέχετε όταν αλλάζετε την κατεύθυνση των πλαγιών.

• Ο έλεγχος της λεπίδας πραγματοποιείται μέσω της προστατευτικής διάταξης. Ποτέ μην προσπαθήσετε να παρακάμψετε το έργο του. Το αχρησιμοποίητο στη συσκευή ασφαλείας μπορεί να προκαλέσει τραυματισμούς από την επαφή με τον τροχό. Ο μοχλός ελέγχου σπαθιών πρέπει να λειτουργεί εύκολα και προς τις δύο κατευθύνσεις και να επιστρέφει αυτόματα

• κατάσταση εκτός λειτουργίας όταν απελευθερώνεται.

• Ποτέ μην εργάζεστε με γρασίδι σε υγρό γρασίδι όποτε είναι δυνατόν. Πάντα να είστε σίγουροι για τη σταθερότητά σας. Η ολίσθηση ή η πτώση μπορεί να προκαλέσει σοβαρούς τραυματισμούς. Στερεώστε τη λαβή κατά τη διάρκεια μιας βόλτας. Ποτέ μη κόψετε αν αισθάνεστε ασταθής. Αφήστε το KEEPLE CONTROL KEY και το μαχαίρι σταματά να γυρίζει μέσα σε τρία δευτερόλεπτα.

• το κούρεμα μόνο με το φως της ημέρας ή καλό τεχνητό φως.

• Σταματήστε τη λεπίδα όταν διασχίζετε χαλίκια ή δρόμους.

• Σταματήστε τη λεπίδα (εξ) αν το γρασίδι θα πρέπει να είναι πάρα πολύ για τη μεταφορά κατά τη μετακίνηση σε επιφάνειες εκτός από το γρασίδι, και στη συνέχεια τη μεταφορά μηχανές κουρέματος γκαζόν από και προς τη ζώνη κόβεται.

• Εάν ο εξοπλισμός αρχίσει να δονείται ασυνήθιστα, θα πρέπει να σταματήσετε τον κινητήρα και να ελέγξετε αμέσως ποια είναι η αιτία. Οι κραδασμοί είναι καταρχήν μια προειδοποίηση για προβλήματα.

• Απενεργοποιήστε τον κινητήρα και περιμένετε μέχρι να σταματήσει η λεπίδα πριν αφαιρέσετε τα καλάθια γρασιδιού ή ανοίξετε τον άξονα. Οι λεπίδες κοπής συνεχίζουν να γυρίζουν μερικές

δευτερόλεπτα μετά την απενεργοποίηση του κινητήρα. Μην τοποθετείτε ποτέ μέρος του σώματος στην περιοχή της λεπίδας μέχρι να είστε βέβαιοι ότι η λεπίδα έχει σταματήσει να στρέφεται.

- Μην χρησιμοποιείτε ποτέ ένα χλοοκοπτικό με ελαττωματικό προστάτη, χωρίς ράβδους χόρτου, πλάκες ή άλλες συσκευές για την προστασία της ασφάλειας στο χώρο εργασίας.

- Ο σιγαστήρας και ο κινητήρας θερμαίνονται και μπορεί να προκαλέσουν εγκαύματα. Μην αγγίζετε.

- Χρησιμοποιείτε μόνο τα εξαρτήματα που έχουν εγκριθεί από τον κατασκευαστή για αυτό το μηχάνημα. Διαβάστε, ανακαλύψτε και ακολουθήστε όλες τις οδηγίες που παρέχονται με το εγκεκριμένο εξάρτημα.

- Εάν εμφανίζονται καταστάσεις που δεν καλύπτονται σε αυτόν τον οδηγό, φροντίδα και καλή λύση. Ζητήστε βοήθεια.

## 2. ΕΡΓΑΣΙΑ κάτω από την πλαγιά

Για την ασφάλειά σας, χρησιμοποιήστε τη συσκευή μέτρησης κλίσης πριν χρησιμοποιήσετε τη συσκευή στα μαλλιά ή στην ορεινή περιοχή. Αν η κλίση είναι μεγαλύτερη από 15 μοίρες, όπως φαίνεται στο κεκλιμένο μετρητή, μην εργάζεστε με αυτήν τη συσκευή στη ζώνη αυτή ή μπορεί να προκαλέσει σοβαρό τραυματισμό.

### ■ Τι να κάνετε:

- κοπή σε ανηφόρα, ποτέ πάνω-κάτω. Δίνοντας μεγάλη προσοχή στην αλλαγή της κατεύθυνσης του λόφου.

- Ψάξτε για τρύπες, πεζοδρόμια, κρυμμένα αντικείμενα ή κομμάτια. Το ψηλό γρασίδι μπορεί να κρύψει τα εμπόδια.

- Να είστε πάντοτε σίγουροι για τη σταθερότητα. Ο ύπνος και η πτώση μπορεί να προκαλέσουν σοβαρούς τραυματισμούς. Εάν αισθάνεστε ότι χάνετε ισορροπία, αφήστε το χειριστήριο για το ξίφος αμέσως και το μαχαίρι θα σταματήσει σε λιγότερο από 3 δευτερόλεπτα.

### ■ Μην κάνετε τα εξής:

- Μην κόβετε πολύ απότομες πλαγιές.
- Μην γέρνετε τα χλοοκοπτικά κατά την εκκίνηση του κινητήρα ή την αλλαγή του κινητήρα, εκτός εάν τα χλοοκοπτικά πρέπει να είναι αρχικά. Σε περίπτωση που είναι απολύτως απαραίτητο να κάνετε κλίσεις, συμπληρώστε μόνο το μέρος που βρίσκεται μακριά από τον χειριστή.

- Μην ξεκινήσετε τον κινητήρα όταν στέκεστε στο μπροστινό μέρος της κυψέλης νερού.

- Μην κόβετε κοντά σε κλίσεις, εκσκαφές ή επιχωματώσεις. Ο φορέας εκμετάλλευσης ενδέχεται

- Μην κόβετε κλίσεις μεγαλύτερες από 15 μοίρες, όπως φαίνεται στο κεκλιμένο μανόμετρο.

- Μην τρίβετε σε υγρό γρασίδι. Οι υγρές συνθήκες μπορεί να οδηγήσουν σε ολίσθηση.

## 3. ΠΑΙΔΙΑ

Τα τραγικά ατυχήματα μπορούν να συμβούν εάν ο χειριστής δεν σηματοδοτήσει την παρουσία παιδιών. Τα παιδιά συχνά προσελκύονται από δραστηριότητες χορτονομής και κοπής. Μην δεχτείτε ποτέ ότι τα παιδιά θα μείνουν εκεί που έχετε δει για τελευταία φορά.

- Κρατήστε τα παιδιά στον τομέα της κοπής και της προσεκτικής φροντίδας των υπεύθυνων ενηλίκων, εκτός από τον χειριστή.

- Να είστε προσεκτικοί και να κρατάτε τα χλοοκοπτικά σε απόσταση εάν το παιδί βρίσκεται στην περιοχή κοπής.

- Πριν και μετά την οδήγηση προς τα πίσω, κοιτάξτε εμπρός και πίσω για μικρά παιδιά ή άλλα αντικείμενα.

- Ποτέ μην επιτρέπετε στα παιδιά ηλικίας κάτω των 14 ετών να εργάζονται σε χλοοκοπτικές μηχανές. Τα παιδιά ηλικίας 14 ετών και άνω θα πρέπει να διαβάσουν και να κατανοήσουν τις οδηγίες λειτουργίας και τους κανόνες ασφαλείας αυτού του εγχειριδίου.

- Να είστε πολύ προσεκτικοί όταν προσεγγίζετε τυφλούς, μαζορέτες, θάμνους, δέντρα ή άλλα αντικείμενα που μπορεί να θλώσουν την όραση του παιδιού και να οδηγήσουν σε κίνδυνο.

## 4. ΥΠΗΡΕΣΙΕΣ

**ΠΡΟΣΟΧΗ:** Η βενζίνη είναι εύκολα εύφλεκτη

- Να είστε πολύ προσεκτικοί όταν εργάζεστε με βενζίνη και άλλα καύσιμα. Είναι εξαιρετικές



εύφλεκτα και εκρηκτικά χρήματα.

- Χρησιμοποιείτε μόνο ένα εγκεκριμένο γήπεδο βενζίνης.

- Ποτέ μην αφαιρείτε το καπάκι αερίου για να προσθέσετε καύσιμο και ο κινητήρας λειτουργεί.

Αφήστε τον κινητήρα να κρυώσει για τουλάχιστον δύο λεπτά πριν τον ανεφοδιασμό.

Βάλτε το καπάκι βενζίνης με ασφάλεια και σκουπίστε τις διαρροές βενζίνης πριν ξεκινήσετε τον κινητήρα, καθώς μπορεί να προκαλέσει πυρκαγιά ή έκρηξη.

- σβήστε όλα τα τσιγάρα, τα πούρα, τους κόνδυλους και άλλες πηγές ανάφλεξης.

- Να ανεφοδιάζετε μόνο ανοιχτά. Μην καπνίζετε κατά τη διάρκεια της φόρτισης.

- Ποτέ μην αποθηκεύετε το μηχάνημα ή τη δεξαμενή σε χώρους με ανοικτές φλόγες ή σπithes, όπως θερμοσίφωνα, θερμαινόμενο χώρο ή φούρνο.

- Μην ξεκινήσετε τον κινητήρα μέσα στην κλειστή ζώνη.

- Αφήστε τον κινητήρα να κρυώσει πριν τροφοδοτήσει το μηχάνημα αποθήκευσης. Για να μειώσετε τον κίνδυνο πυρκαγιάς, κρατήστε τον κινητήρα, τον σιγαστήρα και τη ζώνη αποθήκευσης αερίου χωρίς γρασίδι, φύλλα ή υπερβολικό λίπος.

- Πριν από τον καθαρισμό, την επισκευή ή τον έλεγχο, βεβαιωθείτε ότι η λεπίδα και όλα τα κινούμενα μέρη είναι μπλοκαρισμένα. Αποσυνδέστε το καλώδιο καλωδίου και κρατήστε το μακριά από τα κεριά για να αποφύγετε τυχαιά απελευθέρωση.

- Ελέγχετε συχνά το πτερύγιο, τη μηχανή και τις βίδες στερέωσης αν είναι σωστά τεντωμένες. Δείτε επίσης τη λεπίδα φθοράς (για παράδειγμα, κάμψη, ρωγμές ή φθορά). Αντικαταστήστε τη λεπίδα με μία που συμμορφώνεται με τις αρχικές προδιαγραφές του εξοπλισμού που καθορίζεται στο παρόν εγχειρίδιο.

- Κρατήστε όλα τα παξιμάδια, τα μπουλόνια και τα παξιμάδια σφιχτά σφιχτά για να βεβαιωθείτε ότι ο εξοπλισμός βρίσκεται σε καλές συνθήκες εργασίας.

- Ποτέ μην αλλάζετε τις συσκευές ασφαλείας. Ελέγχετε τακτικά για σωστή εργασία.

- Όταν πέσει ένα ξένο σώμα, σταματήστε τον κινητήρα, αφαιρέστε το καλώδιο από το καλώδιο και ελέγξτε προσεκτικά τις χορτοκοπτικές βλάβες. Επισκευάστε τη ζημιά πριν ξεκινήσετε την εργασία με χλοοκοπτικές μηχανές.

- Ποτέ μην επιχειρείτε να επισκευάσετε ένα ποδήλατο ή να ρυθμίσετε το ύψος κοπής κατά τη διάρκεια της λειτουργίας του κινητήρα.

- Προσθέστε καύσιμο πριν την εκκίνηση του κινητήρα. Ποτέ μην αφαιρείτε το καπάκι πλήρωσης καυσίμου για να προσθέσετε βενζίνη ενώ ο κινητήρας λειτουργεί ή όταν ο κινητήρας είναι ζεστός.

Εάν χυθεί βενζίνη, μην επιχειρήσετε να ξεκινήσετε τον κινητήρα και τραβήξτε το μηχάνημα από την περιοχή για να χυθεί, για να αποφύγετε τυχόν πηγές ανάφλεξης, ενώ οι ατμοί αερίου θα εξαντληθούν.

- Πριν από την εργασία, προσέξτε πάντα να βεβαιωθείτε ότι τα πτερύγια, τα μπουλόνια και το μαχαίρι δεν είναι φθαρμένα ή φθαρμένα. Αντικαταστήστε φθαρμένα ή κατεστραμμένα πτερύγια και βίδες στο κιτ εξοικονόμησης ζυγοστάθμισης.

Τα εξαρτήματα των καλάθων χόρτου υπόκεινται σε φθορά, ζημιές και ελαττώματα, τα οποία μπορούν να εκτεθούν σε κινούμενα μέρη ή να επιτρέψουν την απόθεση αντικειμένων. Για να προστατεύσετε την ασφάλεια, ελέγξτε συχνά τα εξαρτήματα και αντικαταστήστε τα με νέα όταν χρειάζεται.

Τα μαχαίρια είναι αιχμηρά και μπορούν να σας κόψουν. Τυλίξτε τη λεπίδα (-ες) ή φορέστε γάντια και προσέξτε ιδιαίτερα κατά την συντήρησή τους.

Μην αλλάζετε τη ρύθμιση του κινητήρα και μην το υπερφορτώνετε. Οι υπερβολικά υψηλές στροφές του κινητήρα μπορεί να είναι επικίνδυνες.

Μη ρυθμίζετε το γκάζι κατά τη λειτουργία του κινητήρα.

**ΠΡΟΣΟΧΗ:** Μην χρησιμοποιείτε εσωτερικούς κινητήρες όπου μπορούν να συσσωρευτούν επικίνδυνες ατμοί μονοξειδίου του άνθρακα.

**ΠΡΟΣΟΧΗ:** Αφήστε τις λαβές πριν την εκκίνηση του κινητήρα. Σταματήστε τον κινητήρα κάθε φορά που αφήνετε τα χλοοκοπτικά και προτού ανεφοδιαστείτε. Σταματήστε τον κινητήρα εάν

το χλοοκοπτικό αρχίζει να δονείται ασυνήθιστα (ελέγξτε αμέσως). Μειώστε την παραγωγή αερίου κατά τη διάρκεια της διακοπής του κινητήρα και αν ο κινητήρας είναι εφοδιασμένος με βρύση, γυρίστε το στο τέλος της κίνησης.

**ΠΡΟΣΟΧΗ:** Ξεκινήστε τον κινητήρα ή ανοίξτε τον κινητήρα προσεκτικά και σύμφωνα με τις οδηγίες, με τα πόδια μακριά από τη λεπίδα (α).

**ΠΡΟΣΟΧΗ:** Εάν η δεξαμενή πρέπει να είναι ανατολικά, πρέπει να είναι σε εξωτερικούς χώρους.

**ΠΡΟΕΙΔΟΠΟΙΗΣΗ:** Μην ανασηκώνετε και μην μεταφέρετε τα χλοοκοπτικά κατά τη λειτουργία του κινητήρα.

**ΠΡΟΣΟΧΗ:** Είστε υπεύθυνος: Περιορίστε τη χρήση αυτού του μηχανήματος μόνο σε άτομα που διαβάζουν, καταλαβαίνουν και ακολουθούν τις προειδοποιήσεις και τις οδηγίες αυτού του εγχειριδίου και του μηχανήματος.

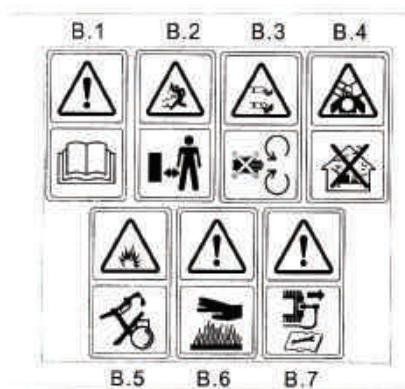

**ΠΡΟΣΟΧΗ:**

**B.1** Διαβάστε το εγχειρίδιο οδηγιών

**Γ.2** Κρατήστε μακριά από τις πλευρικές επιφάνειες.

**Γ.3** Προσέξτε περισσότερο τα χέρια και τα πόδια του χειριστή, για να αποφύγετε τραυματισμούς.

**C.4** Τα καυσαέρια του κινητήρα είναι επιβλαβή για την υγεία σας.

Μην χρησιμοποιείτε μέσα στο σπίτι.

**B.5** Το λάδι είναι εύκολα εύφλεκτο, προσέξτε την εκपुरσοκρότηση, μην γυρίζετε.

**Γ.6** Προσοχή στη θερμότητα.

**C.7** Κατά την επισκευή, τραβήξτε το καλώδιο καλωδίου σύμφωνα με τις οδηγίες λειτουργίας.

### Μέρος 3: ΟΔΗΓΙΕΣ ΓΙΑ ΤΗΝ ΚΑΤΑΠΟΛΕΜΗΣΗ

Αφαίρεση του προϊόντος από το κουτί.

(Βλέπε Εικόνα 3)

Μειώστε τον ιμάντα στη συσκευασία και επικαλύψτε το κάλυμμα στο πάνω μέρος των πλαισίων κατά μήκος του μήκους για να ανοίξετε τη συσκευασία. Αφαιρέστε τα ελεύθερα εξαρτήματα, αν περιλαμβάνονται στο κιτ (π.χ. το εγχειρίδιο χρήσης κ.λπ.) Αφαιρέστε τα υλικά συσκευασίας.

Αφαιρέστε το προϊόν από την αρχική συσκευασία. Ελέγξτε προσεκτικά το κουτί για άλλα ανταλλακτικά, όπως οδηγοί κ.λπ.

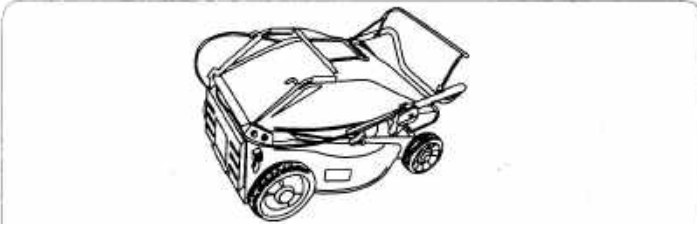

### ΑΚΥΡΩΣΗ ΚΕΡΙΩΝ

Πριν να φτιάξετε το χλοοκοπτικό σας, αφαιρέστε το καλώδιο κεριού από το βύσμα του κηροπήγου και βγάλτε το από τον κινητήρα μέσα από μια βίδα από καουτσούκ ή μια μεταλλική θήκη στο πίσω μέρος του κινητήρα. Βλ. Σχήμα-4

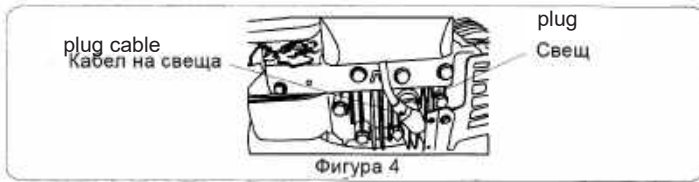

### Μέρος 4: ΟΔΗΓΙΕΣ ΣΥΝΘΕΣΗΣ

Στοιχεία που απαιτούνται για τη συναρμολόγηση

- Πένσες ζεύξης (προαιρετικά, αλλά μπορεί να είναι χρήσιμες).
- Λάδι κινητήρα.
- φρέσκια βενζίνη.

**Σημείωση:** Αυτή η συσκευή δεν διαθέτει βενζίνη ή λάδι κινητήρα. Πριν από την εργασία με χλοοκοπτικές μηχανές, μάθετε πώς να χειρίζεστε τον κινητήρα με βενζίνη και λάδι χρησιμοποιώντας τις ειδικές οδηγίες χρήσης του κινητήρα.

Σημείωση: Ανάλογα με το αν θα λειτουργήσει με το δεξί ή το αριστερό χέρι για να ρυθμίσετε θέση εργασίας των χλοοκοπτικών.

Συναρμολογήσατε τον χλοοκοπτικό σας

Ακολουθήστε τα βήματα 1 έως 3 για να χτίσετε το χλοοκοπτικό σας.

Χλοοκοπτικά για χλοοκοπτικές μηχανές

Βήμα 1: Αφαιρέστε τα καλάθια από τη μηχανή γκαζόν.

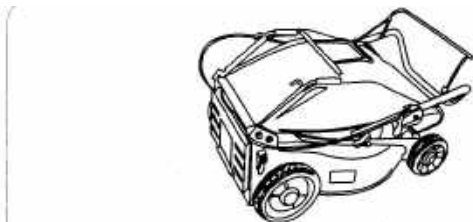

Βήμα 2: Αποσυνδέστε την επάνω λαβή. Γυρίστε το κλειδί κλειδώματος στην άνω και κάτω λαβή μαζί.



Βήμα 3: Ανασηκώστε το πίσω κάλυμμα και στερεώστε τους κάδους γρασιδιού στον άξονα του καπακιού έτσι ώστε τα καλάθια και οι χορτοκοπτικές μηχανές να μπορούν να ενωθούν.

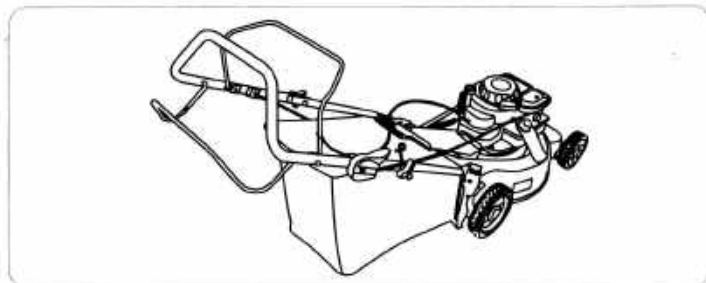

## ΜΕΡΟΣ 5: ΔΙΑΧΕΙΡΙΣΗ

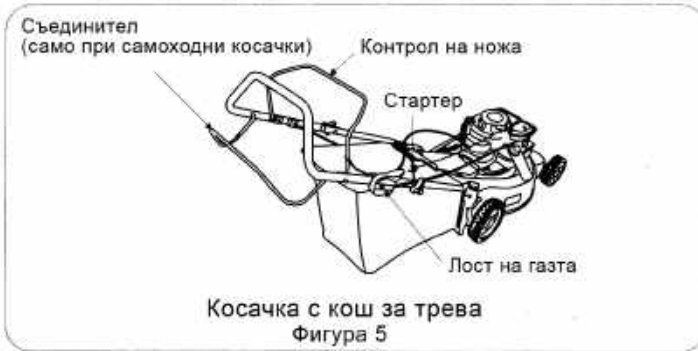

### ΧΕΙΡΟΚΙΝΗΤΟ ΕΚΚΙΝΗΤΗ

Η ΛΑΒΗ ΤΟΥ ΧΕΙΡΟΚΙΝΗΤΟΥ ΕΚΚΙΝΗΤΗ ΣΥΝΔΕΕΤΑΙ ΣΤΗΝ ΑΝΩ ΛΑΒΗ. ΒΛ. ΕΙΚΟΝΑ 5: ΣΤΑΘΕΙΤΕ ΠΙΣΩ ΑΠΟ ΤΑ ΧΛΟΟΚΟΠΤΙΚΑ ΣΕ ΚΑΤΑΣΤΑΣΗ ΛΕΙΤΟΥΡΓΙΑΣ, ΓΙΑ ΝΑ ΞΕΚΙΝΗΣΕΤΕ ΤΗ ΜΗΧΑΝΗ.

### ΛΑΒΗ ΑΕΡΙΟΥ

Η ΜΟΝΑΔΑ ΚΑΛΩΔΙΟΥ ΑΕΡΙΟΥ ΕΙΝΑΙ ΠΡΟΣΑΡΤΗΜΕΝΗ ΣΤΗΝ ΕΠΑΝΩ ΛΑΒΗ. ΔΕΙΤΕ ΤΟ ΣΧΗΜΑ 5. ΧΡΗΣΙΜΟΠΟΙΕΙΤΑΙ ΓΙΑ ΤΗ ΡΥΘΜΙΣΗ ΤΗΣ ΤΑΧΥΤΗΤΑΣ ΤΟΥ ΜΗΧΑΝΗΜΑΤΟΣ. ΑΝ ΤΟ ΓΚΑΖΙ ΕΙΝΑΙ ΓΙΑ ΚΑΘΕ ΕΜΠΡΟΣ, ΑΥΞΑΝΕΤΑΙ Η ΤΑΧΥΤΗΤΑ ΤΗΣ ΣΥΣΚΕΥΗΣ.

### ΒΑΡΟΣ ΑΛΟΥΜΙΝΙΟΥ

Ο ΜΟΧΛΟΣ ΡΥΘΜΙΣΗΣ ΥΨΟΥΣ ΚΟΠΗΣ ΧΡΗΣΙΜΟΠΟΙΕΙΤΑΙ ΓΙΑ ΝΑ ΡΥΘΜΙΣΕΤΕ ΤΗΝ ΑΠΟΣΤΑΣΗ ΤΟΥ ΜΑΧΑΙΡΙΟΥ ΑΠΟ ΤΟ ΜΗ ΞΕΡΙΖΩΜΕΝΟ ΧΟΡΤΟ.

ΣΗΜΕΙΩΣΗ: ΤΟ ΧΛΟΟΚΟΠΤΙΚΟ ΣΑΣ ΠΑΡΕΧΕΤΑΙ ΜΕ ΤΟ ΥΨΟΣ ΚΟΠΗΣ ΣΤΗ ΧΑΜΗΛΟΤΕΡΗ ΘΕΣΗ. ΡΥΘΜΙΣΤΕ ΤΟ ΥΨΟΣ ΚΟΠΗΣ, ΩΣ ΕΞΗΣ.

Η ΛΑΒΗ ΓΙΑ ΤΗ ΡΥΘΜΙΣΗ ΤΟΥ ΥΨΟΥΣ ΚΟΠΗΣ ΕΙΝΑΙ ΠΑΝΩ ΑΠΟ ΤΕΣΣΕΡΙΣ ΤΡΟΧΟΥΣ.

ΓΙΑ ΝΑ ΡΥΘΜΙΣΕΤΕ ΤΟ ΥΨΟΣ ΚΟΠΗΣ, ΤΡΑΒΗΣΤΕ ΤΟ ΜΟΧΛΟ ΠΡΟΣ ΤΑ ΕΞΩ ΚΑΙ ΜΑΚΡΙΑ ΑΠΟ ΤΟ ΧΟΡΤΟ ΚΑΙ, ΣΤΗ ΣΥΝΕΧΕΙΑ, ΜΕΤΑΚΙΝΗΣΤΕ ΤΟ ΠΡΟΣ ΤΑ ΕΜΠΡΟΣ Η ΠΡΟΣ ΤΑ ΠΙΣΩ ΓΙΑ ΝΑ ΕΠΙΛΕΞΕΤΕ ΕΝΑ ΝΕΟ ΕΠΙΠΕΔΟ ΚΟΠΗΣ.

ΒΛΕΠΕ ΣΧΗΜΑ 6.

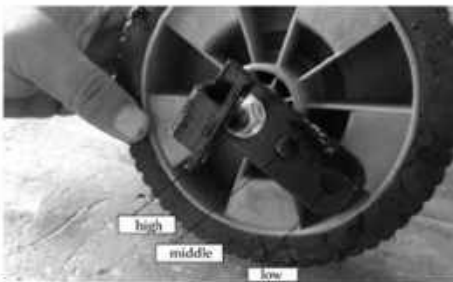

ΣΗΜΕΙΩΣΗ: Για τραχιά ή άνισα γκαζόν, μετακινήστε τη λαβή για να ρυθμίσετε το ύψος σε υψηλότερη θέση. Αυτό θα βοηθήσει στην αποφυγή βλάβης στη συσκευή.

### ΤΜΗΜΑ 6: ΕΡΓΑΣΙΑ ΜΕ ΧΡΗΣΤΕΣ

ΠΡΟΣΟΧΗ: Κρατήστε τα χέρια και τα πόδια μακριά από τη ζώνη κυνηγιού στο μηχάνημα κοπής. Προσοχή στα μάτια σας. Να φοράτε πάντα προστατευτικά γυαλιά ή άλλη προστασία για τα μάτια σας.

Σημείωση: Για βέλτιστα αποτελέσματα, αυξήστε το επίπεδο κοπής και μειώστε μέχρι να καθορίσετε ποιο ύψος είναι το καλύτερο για το Μορανα σας. Δείτε τη λαβή για να ρυθμίσετε το ύψος κοπής στην ενότητα CONTROL.

ΠΛΗΡΩΣΗ με βενζίνη και λάδι

Εξυπηρέτηση κινητήρων με βενζίνη και πετρέλαιο όπως ορίζεται στη χωριστή διαχείριση του κινητήρα. Διαβάστε προσεκτικά τις οδηγίες.

**ΠΡΟΕΙΔΟΠΟΙΗΣΗ:** Μη γεμίζετε ποτέ την εσωτερική δεξαμενή καυσίμου στον κινητήρα ή μέχρι να κρουώσει ο κινητήρας για τουλάχιστον δύο λεπτά μετά τη λειτουργία.

Κάθε φορά που ξεκινάτε τα χλοοκοπτικά

**ΣΕ ΟΛΑ ΤΑ ΠΡΟΪΟΝΤΑ:**

Συνδέστε το καλώδιο καλωδίου κεριού. Βεβαιωθείτε ότι το μεταλλικό πώμα στο άκρο του καλωδίου κεριού είναι στερεωμένο στο μεταλλικό άκρο του κεριού.

Εκκίνηση του κινητήρα και ενεργοποίηση της λεπίδας

Μετακινήστε τη χειρολαβή του κινητήρα στη θέση γρήγορης (κουνέλι).

Ξεκινήστε τον κινητήρα σύμφωνα με τις οδηγίες στο ξεχωριστό εγχειρίδιο του κινητήρα.

Σταθείτε πίσω από τη συσκευή κρατώντας τη λαβή για να ελέγξετε τη λεπίδα και κρατήστε την σταθερά στον πάνω μοχλό

**ΣΗΜΕΙΩΣΗ:** Εάν προκύψουν προβλήματα, επικοινωνήστε με την ενότητα αντιμετώπισης προβλημάτων του παρόντος οδηγού.

**ΓΙΑ ΤΟ ΚΙΝΗΤΗΡΑ ΚΑΙ ΤΗΝ ΜΠΑΤΑΡΙΑ ΓΙΑ ΝΑ ΔΙΑΚΟΠΗΣΕΤΕ**

Στη συνέχεια, αφήστε το μοχλό ελέγχου της λεπίδας, σταματήστε τον κινητήρα και τη λεπίδα.

**ΕΡΓΑΣΙΑ ΜΕ** αυτοπρωθούμενες χλοοκοπτικές μηχανές

Αν η χορτοκοπτική μηχανή είναι αυτοπρωθούμενη, παρακαλούμε να δώσετε μεγαλύτερη προσοχή στα σημεία που ακολουθούν. Πριν ξεκινήσετε, ελέγξτε αν υπάρχει κάποια ένθεση στη ζώνη ή όχι.

Παρακαλούμε καθαρίστε τις χλοοκοπτικές μηχανές, ειδικά τη ζώνη και τους τροχούς.

Εάν αφήσετε τα μηχανήματα χορτοκοπής ακατάλληλα για μεγάλο χρονικό διάστημα, ελέγξτε τη λίπανση στο κιβώτιο ταχυτήτων.

**ΕΡΓΑΣΙΑ**

1. Πριν ξεκινήσετε, κατεβάστε το ρυθμιστή ύψους στο χαμηλότερο επίπεδο.

2. Πριν από την εκκίνηση, εισαγάγετε τον μοχλό μονάδας αερίου στην κεντρική θέση.

3. Κρατήστε το μοχλό ελέγχου της λεπίδας (βλ. Σχήμα 7) στην επάνω λαβή και στη συνέχεια ξεκινήστε τον κινητήρα.

4. Κρατήστε το μοχλό ελέγχου συμπλέκτη (βλ. Σχήμα 7) στην επάνω λαβή και στη συνέχεια ξεκινήστε τον κινητήρα.

5. Αν πρέπει να αλλάξετε την κατεύθυνση της κίνησης, αφήστε το πεντάλ του συμπλέκτη στο μοχλό ελέγχου (βλ. Εικόνα 7) και μετά επιστρέψτε.

6. Όταν γεμίσουν τα καλάθια συλλογής χλόης, αποδεσμεύστε τον συμπλέκτη και στη συνέχεια κατεβάστε το μοχλό ελέγχου της λεπίδας (βλ. Εικόνα 7).

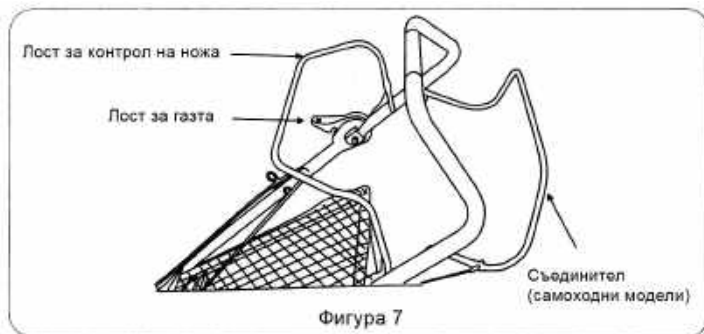

**ΠΡΟΕΙΔΟΠΟΙΗΣΗ:** η λεπίδα συνεχίζει να περιστρέφεται για λίγα δευτερόλεπτα μετά την απενεργοποίηση του κινητήρα.

**ΧΡΗΣΙΜΟΠΟΙΗΣΤΕ ΤΟ ΧΡΗΣΤΗ ΣΑΣ**

Βεβαιωθείτε ότι το γρασίδι είναι καθαρό από πέτρες, ράβδους, σύρμα και άλλα αντικείμενα που μπορούν να καταστρέψουν τα χλοοκοπτικά ή τον κινητήρα.

Τέτοια αντικείμενα μπορούν να ρίχνονται κατά λάθος από το χορτάρι προς οποιαδήποτε κατεύθυνση και

να προκαλέσει σοβαρό τραυματισμό στον χειριστή κ.λπ.

Για το καλύτερο αποτέλεσμα, μην κόβετε το υγρό γρασίδι, επειδή είναι επιρρεπές να κολλήσει στην κάτω πλευρά του

χλοοκοπτικές μηχανές, να ασχοληθείτε με την καλή διεξαγωγή της δραστηριότητας κοπής και να προκαλέσετε ολίσθηση και πτώση. Το νέο γρασίδι, το πυκνό χορτάρι ή το υγρό γρασίδι ενδέχεται να απαιτούν στενότερη κοπή

Για κούρεμα υγείας, μην κόβετε το γρασίδι περισσότερο από το ένα τρίτο του συνολικού μήκους του.

Η χλόη πρέπει να κοπεί το φθινόπωρο, ενώ υπάρχει ανάπτυξη.

Αυτό το χλοοκοπτικό έχει σχεδιαστεί για να λειτουργεί με πλήρες αέριο, παρέχοντας σας το καλύτερο κούρεμα και κάνοντας την εργασία μαζί του αποτελεσματική.

**ΠΡΟΣΟΧΗ:** Εάν αισθανθείτε ένα χτύπημα σε ένα ξένο αντικείμενο, σταματήστε τον κινητήρα. Αφαιρέστε το καλώδιο καλωδίου, ελέγξτε προσεκτικά τα χλοοκοπτικά απομάκρυνσης και, εάν υπάρχουν, πριν την επανεκκίνηση των χλοοκοπτικών. Η μακροχρόνια δόνηση των χλοοκοπτικών κατά τη διάρκεια της εργασίας αποτελεί ένδειξη ζημιάς. Η συσκευή πρέπει να ελεγχθεί και να επισκευαστεί αμέσως.

#### ΣΥΣΚΕΥΑΣΙΑ ΦΥΣΙΚΟ ΔΙΧΤΥ:

Οι χορτοκοπτικές μηχανές μπορούν να συλλέξουν στρογγυλό χόρτο. Ακολουθήστε τα παρακάτω βήματα για να φτιάξετε τις χορτοκοπτικές μηχανές στα καλάθια.

Βήμα 1. Ανυψώστε το καπάκι.

Βήμα 2. Τραβήξτε το κουτί προσαρμογέα.



#### ΚΕΝΤΗΜΑ ΓΙΑ ΤΣΑΝΤΕΣ

Κρατήστε τα δοχεία γρασιδιού για την πίσω βάση και την κάτω λαβή. Επάνω. Το πώμα θα τραβήξει το σχοινί από το κουτί. Αφαιρέστε το κουτί από τον προσαρμογέα χλοοκοπτικών. Ενώ η κάτω λαβή, σηκώστε το πίσω μέρος των καλάθων γρασιδιού, όπως φαίνεται στο σχήμα 9. Το κουτί θα ανοίξει και το στρογγυλό χόρτο θα πέσει από τα καλάθια. Βλέπε Εικόνα 8, όταν αντικαθιστάτε τα καλάθια γρασιδιού, βεβαιωθείτε ότι το άνω μέρος του κιβωτίου είναι άκαμπτο με το καλώδιο μεταξύ



των λαβών.

**ΜΕΡΟΣ 7: Υποστήριξη**

**Προσοχή:** Βεβαιωθείτε ότι έχετε σβήσει και βγάλει το καλωδίο καλωδίου πριν εκτελέσετε επισκευή και συντήρηση. Αντικαταστήστε τα φθαρμένα ή κατεστραμμένα μέρη για μεγαλύτερη ασφάλεια. **ΣΗΜΕΙΩΣΗ:** Όταν ενεργοποιείτε τη μονάδα, Αδειάστε τη δεξαμενή καυσίμου και κρατήστε τα κεριά μακριά από τον κινητήρα. Μην τραμίζετε ποτέ τα χλοοκοπτικά πάνω από 90 μοίρες και μην κρατάτε τα μαλλιά για μεγάλο χρονικό διάστημα. Το λάδι μπορεί να εκτελεστεί στο πάνω μέρος του κινητήρα και να προκαλέσει πρόβλημα.

#### MOTOR

Επικοινωνήστε με ένα ξεχωριστό εγχειρίδιο για όλες τις οδηγίες σέρβις. Διατηρήστε το λάδι κινητήρα σύμφωνα με τις οδηγίες στο ξεχωριστό εγχειρίδιο του κινητήρα που είναι συσκευασμένο με τη συσκευή. Διαβάστε και ακολουθήστε προσεκτικά τις οδηγίες.

Παρέχει φίλτρο αέρα κάθε 25 ώρες υπό κανονικές συνθήκες. Καθαρίστε κάθε δύο ώρες εάν οι συνθήκες είναι εξαιρετικά σκονισμένες. Η κακή εργασία στον κινητήρα σημαίνει συνήθως ότι πρέπει να εξυπηρετηθεί το φίλτρο αέρα. Για να λειτουργήσετε το φίλτρο αέρα, επικοινωνήστε με ένα ξεχωριστό εγχειρίδιο του κινητήρα που είναι συσκευασμένο με τη συσκευή. Το κέρι πρέπει να καθαρίζεται μία φορά την εποχή. Η αλλαγή των κεριών συνιστάται στην αρχή κάθε εποχής κοπής. Ελέγξτε τη διαχείριση του κινητήρα για τον σωστό τύπο κεριού.

Καθαρίζετε τακτικά τον κινητήρα με ένα πανί ή βούρτσα. Αποθηκεύστε σε δροσερό μέρος (αεριζόμενος χώρος διαβίωσης) καθαρίστε για να εξασφαλίσετε την κατάλληλη κυκλοφορία του αέρα, η οποία είναι απαραίτητη για τη λειτουργία του κινητήρα και τη μεγάλη διάρκεια ζωής του. Βεβαιωθείτε ότι έχετε αφαιρέσει όλα τα χόρτα. Βρωμιά και εξάτμιση από την περιοχή της εξάτμισης.

#### ΗΜΕΡΗΣΙΑ ΔΙΑΤΑΞΗ

Το κάτω μέρος του γρασιδιού πρέπει να καθαρίζεται μετά από κάθε χρήση για να αποφευχθεί η συσσώρευση στρογγυλών γρασιδιών, φύλλων και ακαθαρσιών από άλλα αντικείμενα. Εάν επιτρέπεται η συσσώρευση αποβλήτων, μπορεί να οδηγήσει στη δημιουργία σκουριάς και μπορεί να αποτρέψει την κανονική κοπή και συγκομιδή χόρτου σε καλάθια.

Η πλατφόρμα μπορεί να καθαριστεί με κλίση του γρασιδιού και ξύσιμο με ένα κατάλληλο όργανο (βεβαιωθείτε ότι ο ιερέας είναι εκτός λειτουργίας).

Αφαίρεση του σπαθιού, αλλαγή και ακόνισμα

#### NOMOS OXI

Τα παρακάτω βήματα πρέπει να εκτελούνται από επαγγελματίες του προσωπικού της εταιρείας ή του πωλητή.

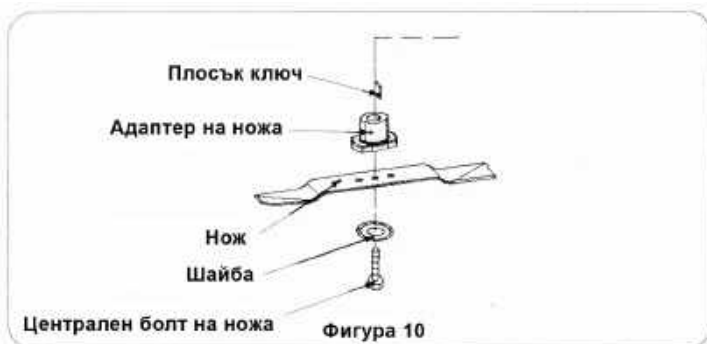

- Αφαιρέστε το σωστό μαχαίρι ή την αντικατάσταση. Προστατέψτε τα χέρια σας με ένα γάντι ή χρησιμοποιήστε ένα υγιές πανί για να πιάσετε τη λεπίδα.
- Αφαιρέστε τις βίδες και τα μαξιλάρια που συγκρατούν τη λεπίδα και τον προσαρμογέα για τη λεπίδα του κινητήρα, τον στροφαλοφόρο.
- Αφαιρέστε το πτερύγιο και τον προσαρμογέα από τον στροφαλοφόρο.

**ΠΡΟΣΟΧΗ:** Ελέγχετε κατά περίπτωση τον προσαρμογέα σπαθί καλωδίου, ειδικά αν χτυπάτε ένα ξένο σώμα, εκτός από γρασίδι. Αλλάξτε το όταν χρειάζεται.

Όταν ακονίζετε τη λεπίδα, ακολουθήστε την αρχική γωνία του τροχού λείανσης ως οδηγό.



Είναι εξαιρετικά σημαντικό η λεπίδα να ακονισθεί εξίσου καθ'όλο το μήκος της για να αποφευχθεί μια μη ισορροπημένη λεπίδα. Μια μη ισορροπημένη λεπίδα θα προκαλέσει ισχυρούς κραδασμούς όταν γυρίζετε σε υψηλή ταχύτητα. Αυτό μπορεί να προκαλέσει ζημιά στο γρασίδι και μπορεί να προκαλέσει τραυματισμό.

Η λεπίδα μπορεί να ελεγχθεί εξισορροπώντας ένα κατσαβίδι με στρογγυλή άτρακτο. Απομακρύνοντας το μέταλλο από τα βαριά μέρη, επιτυγχάνοντας ισορροπία. Κατά τον έλεγχο της ισορροπίας, συνιστάται να αφαιρέσετε το μαχαίρι από τον προσαρμογέα. Πριν από την εγκατάσταση της λεπίδας και του προσαρμογέα, λιπάνετε τον κινητήρα, τον στροφαλοφόρο άξονα και την εσωτερική επιφάνεια του προσαρμογέα προσαρμογέα λαδιού.

• Μην ξεχάσετε να εγκαταστήσετε τη λεπίδα με την πλευρά της λεπίδας, που υποδεικνύεται από τον αριθμό του τμήματος πρόσωπο με πρόσωπο όταν η μηχανή γκαζόν είναι σε κατάσταση λειτουργίας.

- Σύρετε τον προσαρμογέα σπαθί στον άξονα στροφαλοφόρου του κινητήρα.
- Τοποθετήστε τη λεπίδα του προσαρμογέα. Βεβαιωθείτε ότι η λεπίδα είναι σωστά και ότι βρίσκεται σταθερά στη φλάντζα του προσαρμογέα.
- Τοποθετήστε τα μαξιλάρια στη λεπίδα. Βεβαιωθείτε ότι τα δόντια της λεπίδας είναι συζευγμένα με μικρά πτερύγια οπών.
- Εισαγάγετε τον εξαγωνικό μπουλόνι.
- Σφίξτε τον εξαγωνικό μπουλόνι με ροπή στρέψης: 45-50 Nm (33-36ft.lb).
- Τρεις βίδες: 11,9 Nm (6,6-8ft.lb).
- Άκρες στερέωσης για βίδες: 20-25 Nm (15-18ft.lb).

Σημείωση: Για να εξασφαλίσετε την ασφαλή λειτουργία του χλοοκοπτικού σας, βεβαιωθείτε ότι ο σπαθί πρέπει να ελέγχεται περιοδικά για τη σωστή στιγμή.

Σημείωση: Εάν το μηχάνημα χρησιμοποιείται αυτήν τη στιγμή και έχετε οποιοσδήποτε απορίες, επικοινωνήστε με τον πωλητή που σας αγόρασε το μηχάνημα ή τον επαγγελματία για να συντηρήσετε ή να επισκευάσετε το μηχάνημα. Απαγορεύεται η απελευθέρωση του μηχανήματος από ένα ανίκανο άτομο.



Μέρος 8: Λίπανση

**ΠΡΟΕΙΔΟΠΟΙΗΣΗ:** Πάντα να διακόπτετε τον κινητήρα και να αφαιρείτε το καλώδιο του καλωδίου πριν καθαρίσετε το γράσο ή πραγματοποιήσετε οποιαδήποτε λειτουργία κοπής.

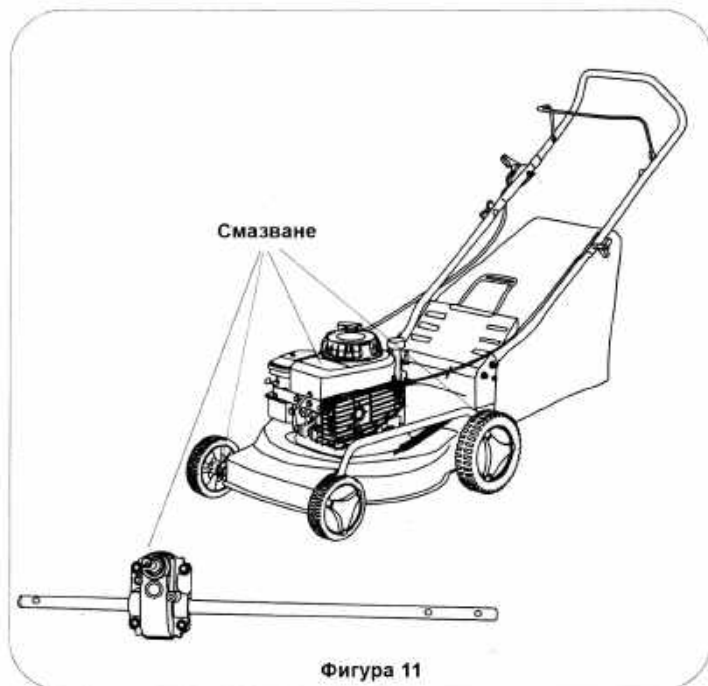

**Τροχοί:** Λιπάνετε τους τροχούς τουλάχιστον μία φορά ανά εποχή με λάδι μηχανήματος (ή λάδι κινητήρα). Επίσης, εάν οι τροχοί αφαιρεθούν για κάποιο λόγο, λιπάνετε την επιφάνεια του άξονα και την εσωτερική επιφάνεια του τροχού με λάδι κινητήρα. Βλέπε εικόνα 11. **Κινητήρας:** Ακολουθήστε το εγχειρίδιο του κινητήρα για οδηγίες σχετικά με τη διαδικασία λίπανσης.

#### Μέρος 9: ΑΠΟΘΗΚΕΥΣΗ ΤΗΣ ΕΠΟΜΕΝΗΣ ΕΠΟΧΗΣ ΕΠΟΧΗΣ

Καθαρίστε και λιπάνετε τα χλοοκοπτικά όπως περιγράφεται στις οδηγίες λίπανσης. Τα επόμενα βήματα πρέπει να γίνουν κατά την προετοιμασία για την αποθήκευση των χλοοκοπτικών. Επικοινωνήστε με το εγχειρίδιο οδηγιών του κινητήρα για σωστή αποθήκευση του κινητήρα. Καλύψτε τη λεπίδα γρασιδιού με ένα λεπτό στρώμα λίπους για να αποφύγετε τη διάβρωση. Αποθηκεύστε σε ξηρό και καθαρό μέρος. Μην το αποθηκεύετε με διαβρωτικά υλικά. Όπως το λίπασμα.

**ΣΗΜΕΙΩΣΗ:** Κατά την αποθήκευση οποιουδήποτε τύπου ηλεκτρικού εξοπλισμού σε χώρους με ανεπαρκή αερισμό ή μεταλλικά υπόστεγα, πρέπει να προσέχετε ώστε να μην παραλαμβάνετε τον εξοπλισμό. Χρησιμοποιήστε λάδι σιλικόνης. Καλύψτε τον εξοπλισμό, ειδικά τα καλώδια και όλα τα κινούμενα μέρη.

#### Μέρος 10: Αντιμέτωπιση προβλημάτων

**Σημείωση:** Για επισκευές διαφορετικές από τις κύριες ρυθμίσεις του μηχανήματος, επικοινωνήστε με την πλησιέστερη εξουσιοδοτημένη υπηρεσία Rider.

προβλήματα	Πιθανές αιτίες	αφαίρεση
Ο κινητήρας δεν μπορεί να ξεκινήσει.	Ο μοχλός ελέγχου σπασθιού απελευθερώνεται. Το κηροπήγιο αποσυνδέεται. Το γκάζι δεν βρίσκεται στη σωστή θέση. Η δεξαμενή αερίου είναι κενή και δεν υπάρχει παράδοση αερίου. Σφίξτε το σωλήνα καυσίμου. Ελαττωματικό κερί. Ο κινητήρας έχει ρυθμιστεί.	Ενεργοποιήστε το μοχλό ελέγχου σπασθιού. Συνδέστε το καλώδιο καλωδίου. Τοποθετήστε το γκάζι στη θέση FAST ή START. Γεμίστε τη δεξαμενή με καθαρή, φρέσκια βενζίνη. Ανοίξουν ένα σωλήνα καυσίμου. Ρυθμίστε τον κινητήρα σε ταχεία ταχύτητα.
Ο κινητήρας λειτουργεί ανομοιογενώς	Τα χλοοκοπτικά λειτουργούν στο START. Τα κεριά είναι χαλαρά. Ο συμπιεσμένος σωλήνας καυσίμου ή η βενζίνη στασιμότητα. Είναι πιθανό οι χορτοκοπτικές μηχανές να μολύνουν και η λεπίδα να μπλοκάρει. Σκουριασμένο στο κάλυμμα αερίου. Ένα μολυσμένο φίλτρο αέρα. Το καρμπυρατέρ είναι κεντραρισμένο.	Μετακινήστε το γκάζι στη θέση ΓΡΗΓΟΡΗ. Συνδέστε και σφίξτε το καλώδιο καλωδίου. Καθαρίστε τον αγωγό. Γεμίστε τη δεξαμενή με καθαρή, φρέσκια βενζίνη. Καθαρίστε το άρωμα. Κάνετε κεντράρισμα ενός καρμπυρατέρ.
ο κινητήρας υπερθερμαίνεται	Η στάθμη λαδιού κινητήρα είναι χαμηλή. Η ροή αέρα είναι περιορισμένη. Το καρμπυρατέρ είναι κεντραρισμένο.	Εφαρμόστε κατάλληλο λάδι. Αφαιρέστε τον εύκαμπτο σωλήνα και καθαρίστε τον. Κάνετε κεντράρισμα ενός καρμπυρατέρ.
Διακυμάνσεις στην απόδοση του κινητήρα	Το βύσμα των κεριών είναι πολύ κοντά	Ρυθμίστε τη θήκη σε 0,030 ". Κάνετε κεντράρισμα ενός καρμπυρατέρ. Καθαρίστε το άρωμα.
Λειτουργεί άσχημα στο κενό	Τα κεριά μολύνονται. Κατάστρωμα ή πολύ μεγάλη φωλιά κεριών. Το καρμπυρατέρ δεν είναι σωστά ισοπέδωση. Ένα μολυσμένο φίλτρο αέρα.	Ρυθμίστε τη θήκη σε 0,030 "ή αντικαταστήστε τα κεριά.
Ισχυροί κραδασμοί	Το μαχαίρι είναι χαλαρό ή μη ισοροπημένο. Κροταρισμένο μαχαίρι.	Σφίξτε το μαχαίρι και τον προσαρμογέα. Ισοροπήστε τη λεπίδα. Αντικαταστήστε τη λεπίδα.
Οι χορτοκοπτικές μηχανές λειτουργούν, αλλά δεν δαγκώνουν το γρασίδι	Το γρασίδι είναι πολύ υγρό.	Περιμένετε να στεγνώσουν τα γκαζόν. Ρυθμίστε το αέριο στη θέση 3/4 μέχρι να γεμίσει. Κονώντας αρχικά στο επίπεδο για το υψηλό χόρτο και στη συνέχεια να κουνηθείτε στο επιθυμητό ύψος. Σφίξτε ή αντικαταστήστε τη λεπίδα.
απειλούμενο κούρεμα	Η ταχύτητα είναι πολύ υψηλή.	Τοποθετήστε τους τέσσερις τροχούς στο ίδιο ύψος. Σφίξτε ή αντικαταστήστε τη λεπίδα

Εάν είναι απαραίτητο, οι επισκευές στο χλοοκοπτικό σας πρέπει να γίνονται μόνο από έναν ειδικό στο εργαστήριο RAIDER, όπου χρησιμοποιούνται μόνο αυθεντικά ανταλλακτικά. Με αυτόν τον τρόπο εξασφαλίζεται η ασφαλής εργασία τους.

#### 11. Πληροφορίες σχετικά με τις εκπομπές θορύβου και κραδασμών.

Οι ορισμοί σύμφωνα με την οδηγία 2012/19 / ΕΚ (ύψος 1,60 μ. Και απόσταση 1,0 μ.). Η ισοροπία A για θόρυβο που παράγεται από τη μηχανή είναι η στάθμη της ηχητικής πίεσης  $L_{pA} = 85.7 \text{ dB}$ . Η εγγυημένη στάθμη ηχητικής ισχύος είναι  $L_{wA} = 94.6 \text{ dB}$ . Αβεβαιότητα  $K = 3 \text{ dB}$ . Οι σειρές κραδασμών είναι συνήθως μικρότερες απ



## DECLARATION OF CONFORMITY

### Gasoline Lawn Mower RD-GLM08

Euromaster Import Export Ltd., Address: Sofia 1231, Bulgaria, 246 Lomsko shausse Blvd.

- (BG) Декларираме на собствена отговорност, че този продукт е в съответствие със следните стандарти и разпоредби:
- (GB) We declare under our sole responsibility that this product is in conformity and accordance with the following standards and regulations:
- (D) Der Hersteller erklärt eigenverantwortlich, dass dieses Produkt den folgenden Standards und Vorschriften entspricht:
- (NL) Wij verklaren onder onze volledige verantwoordelijkheid dat dit product voldoet aan, en in overeenstemming is met, de volgende standaarden en reguleringen:
- (F) Nous déclarons sous notre seule responsabilité que ce produit est conforme aux standards et directives suivants:
- (E) Declaramos bajo nuestra exclusiva responsabilidad que este producto cumple con las siguientes normas y estándares de funcionamiento:
- (P) Declaramos por nossa total responsabilidade que este produto está em conformidade e cumpre as normas e regulamentações que se seguem:
- (I) Dichiariamo, sotto la nostra responsabilità, che questo prodotto è conforme alle normative e ai regolamenti seguenti:
- (S) Vi garanterar på eget ansvar att denna produkt uppfyller och följer följande standarder och bestämmelser:
- (FIN) Vakuutamme yksinomaan omalla vastuullamme, että tämä tuote täyttää seuraavat standardit ja sääökset:
- (N) Vi erklærer under vårt eget ansvar at dette produktet er i samsvar med følgende standarder og regler:
- (DK) Vi erklærer under eget ansvar, at dette produkt er i overensstemmelse med følgende standarder og bestemmelser:
- (H) Felelősségünk teljes tudatában kijelentjük, hogy ez a termék teljes mértékben megfelel az alábbi szabványoknak és előírásoknak:
- (CZ) Na naši vlastní zodpovednosť prohlašujeme, že je tento výrobek v súlade s následujícím standardy a normami:
- (SK) Vyhlasujeme na našu výhradnú zodpovednosť, že tento výrobok je v zhode a súlade s nasledujúcimi normami a predpismi:
- (SLO) S polno odgovornostjo izjavljamo, da je ta izdelek v skladu in da odgovarja naslednjim standardom ter predpisom:
- (PL) Deklarujemy na własną odpowiedzialność, że ten produkt spełnia wymogi zawarte w następujących normach i przepisach:
- (LT) Prisiimdami visa atsakomybe deklaruojame, kad šis gaminyas atitinka žemiau paminetus standartus arba nuostatus:
- (LV) Apgalvojam ar visu atbildību, ka šis produkts ir saskaņā un atbilst sekojošiem standartiem un nolikumiem:
- (EST) Deklareerime meie ainuvastutusel, et see toode on vastavuses ja kooskõlas järgmiste standardite ja määrustega:
- (RO) Declaram prin aceasta cu răspunderea deplină că produsul acesta este în conformitate cu următoarele standarde sau directive:
- (HR) Izjavljujemo pod vlastitom odgovornošću da je strojem ukladan sa slijedesim standardima ili standardiziranim dokumentima i u skladu sa odredbama:
- (RUS) Под свою ответственность заявляем, что данное изделие соответствует следующим стандартам и нормам:
- (UA) На свою власну відповідальність заявляємо, що дане обладнання відповідає наступним стандартам і нормативам:
- (GR) Δηλώνουμε υπεύθυνα ότι το προϊόν αυτό συμφώνει και τηρεί τους παρακάτω κανονισμούς και πρότυπα:
- (MK) Ние под наша лична одговорност дека овој производ е во согласност со следните стандарди и регулативи:

EN ISO 5395-1:2013/A1:2018; EN ISO 5395-2:2013/A2:2017; EN ISO 14982:2009

2006/42/EU, 2014/30/EC, 2000/14/EC

L<sub>WA</sub>: 96 dB(A)

Place&Date of Issue:  
Sofia, Bulgaria  
16.10.2019



Brand Manager:

Krasimir Petkov

*Krasimir Petkov*



## EC Declaration of conformity

Euromaster Import Export Ltd.  
Address: Sofia 1231, Bulgaria, 246 Lomsko shausse Blvd.

Product: Gasoline Lawn mower.

Brand: RAIDER.

Type Designation: RD-GLM08.

The above listed product is in conformity with the following EC Directives:

Directive 2006/42/EC of the European Parliament and of the Council of 17 may 2006 on machinery;

2014/30/EU of the european parliament and of the council of 26 February 2014 on the harmonisation of the laws of the Member States relating to electromagnetic compatibility

Directive 2000/14/EC of the European Parliament and of the Council of 8 May 2000 on the approximation of the laws of the Member States relating to the noise emission in the environment by equipment for use outdoors.

EN ISO 3744:2010.

Measured sound power level: 94.6 dB(A)

Guaranteed sound power level  $L_{WA}$ : 96 dB(A)

Notified body: 0036

TÜV SÜD Industrie Service GmbH

Westendstraße 199 80686 MÜNCHEN Germany

And fulfils the essential requirements of the following standards:

EN ISO 5395-1:2013/A1:2018;

EN ISO 5395-2:2013/A2:2017;

EN ISO 14982:2009

Place&Date of Issue:

Sofia, Bulgaria

16.10.2019



Brand Manager:

Krasimir Petkov



## ЕО ДЕКЛАРАЦИЯ ЗА СЪОТВЕТСТВИЕ

Евромастер Импорт Експорт ООД  
Адрес: София 1231, България, "Ломско шосе" 246.

Продукт: Косачка бензинова  
Запазена марка: RAIDER  
Модел: RD-GLM08

е проектиран и произведен в съответствие със следните директиви:

2006/42/ЕО на Европейския парламент и на Съвета от 17 май 2006 година относно машините;

2014/30/ЕС на европейския парламент и на съвета от 26 февруари 2014 година за хармонизиране на законодателствата на държавите членки относно електромагнитната съвместимост.

2000/14/ЕС на Европейския парламент и на Съвета от 8 май 2000г. за сближаване на законодателствата на държавите-членки във връзка с шумовите емисии на съоръжения, предназначени за употреба извън сградите.

EN ISO 3744:2010.

Измерено ниво на звукова мощност: 94.6 dB(A)  
Гарантирано ниво на звукова мощност  $L_{WA}$ : 96 dB(A)  
Нотифициран орган: 0036  
TÜV SÜD Industrie Service GmbH  
Westendstraße 199 80686 MÜNCHEN Germany

и отговаря на съществените изисквания на следните стандарти:

EN ISO 5395-1:2013/A1:2018;  
EN ISO 5395-2:2013/A2:2017;  
EN ISO 14982:2009

„ЕВРОМАСТЕР  
ИМПОРТ - ЕКСПОРТ“  
ООД

Място и дата на издаване:  
София, България.  
16.10.2019

Бранд мениджър:  
Красимир Петков



## DECLARAȚIE DE CONFORMITATE

Euromaster Import Export Ltd.

Adresa: Sofia 1231, Bulgaria, 246 Lomsko shausse Blvd.

Produs: mașina de tuns iarba cu motor pe benzina

Trademark: RAIDER

Model: RD-GLM08

este proiectat și fabricat în conformitate cu următoarele directive Directivelor:

Directiva 2006/42/CE a Parlamentului European și a Consiliului din 17 mai 2006 privind echipamentele tehnice;

2014/30/EU of the european parliament and of the council of 26 February 2014 on the harmonisation of the laws of the Member States relating to electromagnetic compatibility

Directiva 2000/14/CE a Parlamentului European și a Consiliului din 8 mai 2000 privind apropierea legislațiilor statelor membre referitoare la zgomotul emis de echipamentele utilizate în exterior.

EN ISO 3744:2010.

Măsurat nivelul puterii sonore: 94.6 dB (A)

Nivelul puterii sonore garantat este mai mic de  $L_{WA}$ : 96 dB (A)

Notified body: 0036

TÜV SÜD Industrie Service GmbH

Westendstraße 199 80686 MÜNCHEN Germany

este în conformitate cu următoarele standarde:

EN ISO 5395-1:2013/A1:2018;

EN ISO 5395-2:2013/A2:2017;

EN ISO 14982:2009

Locul și Data apariției:

Sofia, Bulgaria

16.10.2019



Brand Manager:

Krasimir Petkov



## IZJAVA O USTREZNOSTI

**Euromaster Import Export Ltd.**

**Naslov: Sofia 1231, Bolgarija, 246 Lomsko shausse Blvd.**

**Izjavlja, da izdelek: Bencinska kosilnica**

**Blagovna znamka: "RAIDER"**

**Poimenovanje tipa: RD-GLM08**

**Skonstruiran in izdelan v skladu z naslednjimi direktivami:**

**2006/42/ES Evropskega parlamenta in Sveta z dne 17-th maja 2006 o strojih**

**2014/30/ES Evropskega parlamenta in Sveta z dne 26. februarja 2014 o uskladitvi zakonodaje držav članic v zvezi z elektromagnetno združljivostjo.**

**2000/14/ES Evropskega parlamenta in Sveta z dne 8. maja 2000 o približevanju zakonodaje držav članic v zvezi z emisijo hrupa v okolje, ki ga povzroča oprema za uporabo na prostem.**

**EN ISO 3744:2010.**

**Izmerjeno raven zvočne moči: 94.6 dB (A)**

**Zajamčena raven zvočne moči: 96 dB (A)**

**Priglašeni organ:0036**

**TÜV SÜD Industrie Service GmbH**

**Westendstraße 199 80686 MÜNCHEN Germany**

**Izdelek izpolnjuje potrebne zahteve naslednjih standardov:**

**EN ISO 5395-1:2013/A1:2018;**

**EN ISO 5395-2:2013/A2:2017;**

**EN ISO 14982:2009**



*Krasimir Petkov*

**Kraj in datum izdaje:**

**Sofija, Bolgarija**

**16.10.2019**

**Produktni vodja:**

**Krasimir Petkov**



## EXPLODED VIEW AND SPARE PARTS LIST

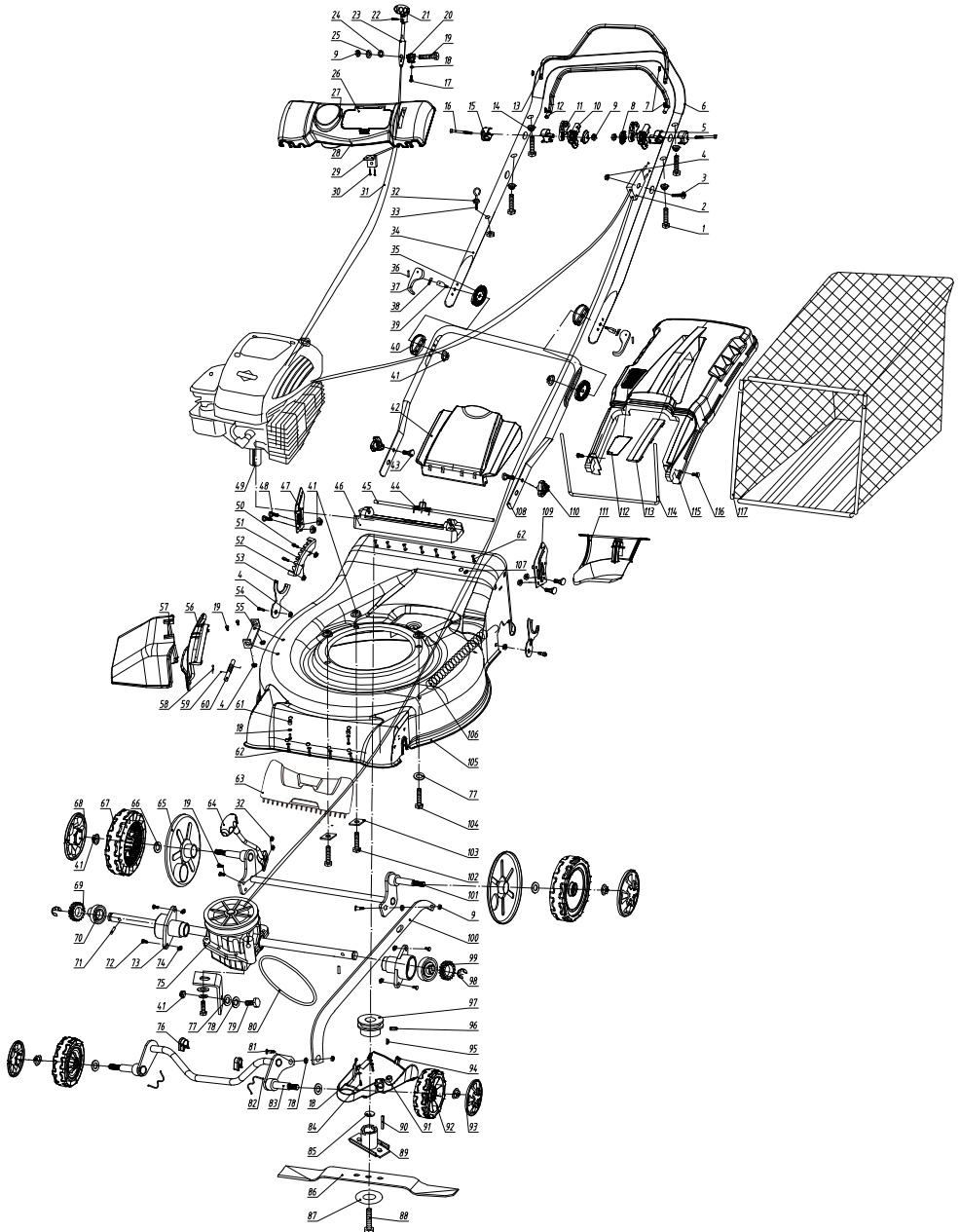

117	65400GK-000800A	Grass bag	1
116	845-4Y2X9Y5-B-H-F	bolt ST4.2X9.5-B-H-F	2
115	65400GK-000038	Grass bag frame	1
114	65400GK-001000-001	Plate	1
113	65400GK-000038-1	Cover	1
112	65400GK-000038-2	Cover	1
111	65319AK-000076-001	Block	1
110	65144B-000700-101	Handle bar knob	2
109	65170-000026A-001	Left bracket	1
108	65170-000033A-001	Lower handle bar	1
107	65400-000090	cover	1
106	65142AT-000023	Connecting bar spring	1
105	65170ABK-000400A-101	Mower deck	1
104	5783-8X45-W-3	Bolt (M8X45)	1
103	65246-000095	Washer	2
102	5783-8X40-W-3	Bolt (M8X40)	2
101	65170AB-002200B-001	Rear shaft assembly	1
100	65170AB-000301-001	Connecting bar	1
99	65112-001800	left gear	1
98	896-9-B	E rings 9	2
97	65115AT-000051	Driving wheel	1
96	80-6X8-B-3	Bolt (M6X8)	1
95	1099-4X6Y5X16	Wadruuff key	1
94	65170A-000050	Belt protect cover	1
93	65170A-000016-011	7 inch wheel hub cap	2
92	65170A-002300	7 inch wheel	2
91	65606A-000050-2	Washer	1
90	65100-000009	Crankshaft key	1
89	65115ALH-000042	Blade mounting boss	1
88	65100-000003	Bolt 3/8"-24UNF	1
87	65115-000043	Washer	1
86	65170AB-000041A	Cutter bar blade	1
85	65502-000042-3	Flange washer	1
84	845-3Y5X13-B-H-F	bolt ST3.5X13-B-H-F	2
83	65170AB-000600-001	Front shaft assembly	1
82	65246-006305	Clip	2
81	65115F-000303A	Bolt	2
80	11544-2660-SLS	Belt Z660	1
79	5783-8X20-W-3	Bolt (M8X20)	1
78	95-8-W	Washer 8	3
77	96Y1-8-W	Washer 8	2
76	65481-000045	Rear axle slip cover	2
75	65144A-002000	Gear box	1
74	6172Y2-5-W-3	Nut (M5)	4
73	65144B-000052	Bracket	2
72	5783-5X16-W-3	Bolt (M5X16)	4
71	119Y2-85X21Y3-W	Pin B5X213	2
70	65112-000057	Bearing	2
69	65112-001900	Right gear	1
68	65319AK-000017-011	Rear wheel hub cap	2
67	65319AK-002100	Rear wheel	2
66	65115AT-000015	Washer	4
65	65400-000048B	Wheel cover	2
64	65170A-001600D2-101	Adjustment hand bar	1
63	65170ABK-006401-011	Cover	1
62	845-4Y2X16-B-H-C	bolt ST4.2X16-B-H-C	13
61	65400-000092A	Washer	2

60	65400-000077	Side discharge axle	1
59	65400-006302A	Spring	1
58	91-2X10-B	Pin	1
57	65170AB-006403-001	Cover	1
56	65170AB-006402-001	Cover	1
55	65400-000084A	Side discharge fixer	1
54	5783-6X12-W-3	Bolt (M6X12)	2
53	65112-000053	Fix axle block	2
52	6183Y1-5-W-3	Nut (M5)	2
51	65170AB-000069-W	Plate	1
50	819Y1-5X14-W-3	Bolt (M5X14)	2
49	65122-800000A	Engine	1
48	65704-000029	Bolt	4
47	65170-000028A-001	Right bracket	1
46	65400GK-009918	Flap rod plate	1
45	65319AK-000024	Flap rod	1
44	65400GK-000025A	Flap spring	1
43	65100-000029	Bolt	2
42	65400GK-000034	Rear opening flap	1
41	6183Y1-8-W-3	Nut (M8)	14
40	65400-006201	Inside adjustment cover	2
39	65400-000088	Bolt	2
38	65400-000089	Washer	2
37	65400-000075-111	Handle bar	2
36	879Y1-5X20-B	Pin 5X20	2
35	65400-006202	Outside adjustment cover	2
34	65750-000036-009	Upper handle bar	1
33	65400-000037-E	Hook	1
32	889Y1-6-B2n-3	Nut (M6)	4
31	65170ABK-000900N	Throttle lever	1
30	845-4Y2X13-B-H-C	bolt ST4.2X13-B-H-C	2
29	65750-002704-W	Cable fixed	1
28	65710AP-002701	Upper handlebar cover	1
27	65710AP-002708	Cup	1
26	65710AP-002707	Cover of the tool box	1
25	5287-6-W	Washer	1
24	65100-000014	Washer	1
23	65750-002705-W	hand bar	1
22	6560-4X6-W-3	bolt M4X6-W-3	1
21	65750-002706-111	Handle cover	1
20	65750-002702	Handle fixed	1
19	5783-6X16-W-3	Bolt (M6X16)	5
18	96Y1-4-W	Washer 4	9
17	845-4Y2X19-B-H-C	bolt ST4.2X19-B-H-C	1
16	70Y1-6X60-W-3	Bolt M6X60-W-3	2
15	65750-002803-001	Levers fixed cap	2
14	65750-002703	Decorative cover fixed	4
13	65145AK-000059-001	Drive bar	1
12	65750-000035-111	Brake bar	1
11	65750-002806-001	Levers fixed	2
10	65750-002801-001	Levers fixed	2
9	6172Y2-6-W-3	Nut (M6)	5
8	65750-002804-001	Levers fixed cap	2
7	845-2Y9X9Y5-B-H-C	bolt ST 2.9X9.5-B-H-F	4
6	65407-000056-001	Upper handle bar cover	1
5	65750-002802-001	Levers limit fixed	2
4	6183Y1-6-W-3	Nut (M6)	5
3	820-6X40-H-W-3	Bolt M6X40-H-W-3	1
2	65170ABK-001300D	Drive & Brake cable	1
1	845-4Y8X19-B-H-C	bolt ST4.8X19-B-H-C	4

## ГАРАНЦИОННА КАРТА

МОДЕЛ.....

СЕРИЕН № .....

СРОК .....

*(за подробности виж гаранционните условия)*

№, дата на фактура / касов бон.....

### ДАНИИ ЗА КУПУВАЧА

ИМЕ/ФИРМА .....

*(попълва се от служителя)*

АДРЕС.....

*(попълва се от служителя)*

ПОДПИС НА КУПУВАЧА.....

*(запознат съм с гаранционните условия и правилата за експлоатация, изделието е в техническа изправност и окомплектовка)*

### ДАНИИ ЗА ПРОДАВАЧА

ИМЕ/ФИРМА .....

*(попълва се от служителя)*

АДРЕС .....

*(попълва се от служителя)*

ДАТА/ПЕЧАТ .....

### СЕРВИЗЕН ПРОТОКОЛ

Приемен протокол	Дата на приемане	Описание на дефекта	Дата на предаване	Подпис

Машините и аксесоарите „RAIDER“ са конструирани и произведени съгласно действащите в Република България нормативни документи и стандарти за съответствие с всички изисквания за безопасност.

## СЪДЪРЖАНИЕ И ОБХВАТ НА ТЪРГОВСКАТА ГАРАНЦИЯ.

Търговската гаранция, която „Евромастер Импорт-Експорт“ ООД дава за територията на Република България е както следва:

- **36 месеца за всички електроинструменти от сериите: Raider Industrial, Raider Pro;**
- **36 месеца за физически лица за електроинструменти от сериите: Raider Power Tools, Raider Garden Tools;**
- **12 месеца за юридически лица за електроинструменти от сериите: Raider Power Tools, Raider Garden Tools;**
- **24 месеца за физически лица за инструменти от серията Raider Pneumatic;**
- **12 месеца за юридически лица за инструменти от серията Raider Pneumatic;**
- **24 месеца за физически лица за всички бензинови машини от сериите: Raider Power Tools и Raider Garden tools**
- **12 месеца за юридически лица за всички бензинови машини от сериите: Raider Power Tools и Raider Garden tools**
- **24 месеца за физически лица за всички крикове от серията Raider Power Tools;**
- **12 месеца за юридически лица за всички крикове от серията Raider Power Tools**

Търговската гаранция е валидна при предоставяне на гаранционна карта попълнена правилно в момента на закупуване на машината и фискален касов бон или фактура. Гаранционната карта трябва да съдържа модел, сериен номер, име подпис и печат на търговеца продал машината, подпис от страна на клиента, че е запознат с гаранционните условия и датата на покупката. Непопълнени или подправени гаранционни карти са невалидни. Машините трябва да се използват само по предназначение и в съответствие с инструкцията за употреба. За да се гарантира безопасната работа е необходимо клиента да се запознае добре с инструкциите за употреба на машината, правилата за безопасност при работа с нея и конкретното и предназначение.

Машината изисква периодично почистване и подходяща поддръжка.

Гаранцията не покрива:

- износване на цветното покритие на машината;
- части и консумативи, които подлежат на износване, причинено от ползването като например: грес и масло, четки, водачи, опорни ролки, тампони, гумени маншони, задвижващи ремъци, спирачки, гъвкав вал с жило, лагери, семеринги, бутало с ударник на такери и др.;
- допълнителни аксесоари и консумативи като: ръкохватки, струйник, кутии, свредла, дискове за рязане, секачи ножове, вериги, шкурки, ограничители, полир-шайби, патронници (захвати и държачи на режещият инструмент), макарата за корда и самата корда за косачки и др.;
- ръчен стартерен механизъм и запалителна свещ;
- настройка на режима на работа;
- стопяеми електрически предпазители и крушки;
- механични повреди на корпуса и всички външни елементи на изделието, включително декоративни;
- предпазители за очи, предпазители за режещи инструменти, гумирани плочи, закопчалки, линеали и др.;
- захранващ кабел и щепсел;
- цялостните повреди на инструментите, причинени от природни бедствия, като пожари, наводнения, земетресения и др.; Отпадане на гаранцията.

Фирма „Евромастер И/Е“ ООД не е отговорна за повреди причинени от трети лица, като „Електроснабдителни дружества“, повреди от външен характер, като токови удари, нестандартни захранващи напрежения и има правото да откаже гаранционно обслужване при:

- несъответстващ (или непопълнен) сериен номер на изделието с този попълнен на гаранционната карта;
- заличен или липсващ идентификационен етикет на машината;
- повреди възникнали при транспорт, неправилно съхранение и монтаж на машината;
- направен опит за неоторизирана сервизна намеса в неупълномощена сервизна база;
- повреди, които са причинени в следствие на неправилна употреба (неспазване инструкцията за експлоатация) на машината от страна на клиента или трети лица;
- повреди причинени в резултат на използването на машината в друга среда освен препоръчаната от производителя (влажност, температура, вентилация, напрежение, запрашеност и др.);
- повреди, причинени от попадане на външни тела в машината;
- повреди, причинени в следствие на небрежно боравене с машината;
- повреди причинени от работа без въздушен филтър или силно замърсен такъв;
- при неправилно съотношение на бензин/двухтактово масло, водещо до блокиране на двигателя
- повреда в следствие неправилно поставен или незаточен режещ инструмент;
- повреда на редукторната кутия (предавката), причинена от недостатъчно добро смазване (с грес) на същата или механичен удар по задвижващата ос.
- повреда на ротор или статор, изразяваща се в слепване между тях, следствие на стопяване на изолациите, причинено от продължително претоварване;

- повреда на ротор или статор причинена от претоварване или нарушена вентилация, изразяваща се в промяна на цвета на колектора или намотките;
- натрупан нагар или запушен ауспух – резултат от предозиране на количеството масло в двутактовата смес.
- липса на масло за режещата верига или незаточена (изхабена) верига;
- запушена горивна система;
- липсват защитни дискове, опорни плотове или други компоненти които са част от конструкцията на инструмента и са предназначени за осигуряването на безопасната му и правилна експлоатация;
- охранващият кабел на инструмента е удължаван или подменян от клиента;
- повредата е причинена от претоварване или липса на вентилация, недостатъчно или неправилно смазване на движещите се компоненти на изделието;
- износване или блокирани лагери поради претоварване, продължителна работа или прах;
- разбито лагерно гнездо от блокиран лагер или разбита втулка;
- разбито шпонково или резбово съединение;
- повреда в ел.ключ или електронно управление причинена от прах или счупване;
- повредена редукторна кутия (глава) причинено от застопоряваща механизъм;
- поява на необичайна хлабина между бутало и цилиндър в резултат на претоварване, продължителна работа или прах;
- затягане между бутало и цилиндър в резултат на претоварване, продължителна работа или прах;
- повредено центробежно колело и спирачка (променен цвят) – дължи се на работа с блокирана спирачка;
- спуквания по корпуса, причинени от неправилен монтаж на свързващи тръби, фитинги и подобни;
- липса на компоненти които са част от конструкцията на инструмента и са предназначени за осигуряването на безопасната му и правилна експлоатация;
- на всички водни помпи (без потопяемите) и хидрофори трябва да бъде монтиран възвратен клапан на входящия отвор. При хидрофорите периодично се проверява налягането на металния контейнер(налягането трябва да бъде в границите 1.5 – 2 bar).
- **ВНИМАНИЕ!** Хидрофорите Raider с механичен пресостат не изключват автоматично при липса на вода!
- повреда причинена от работа „на сухо“ без вода, която се изразява в деформация на уплътненията и компонентите на помпената част.
- повреди причинени от замръзване и прекомерно прегряване;

Срокът за отремонтване на приети в сервиза машини е в рамките на един месец.

Сервизите не носят отговорност за машини, не потърсени от собствениците им един месец след законния срок за ремонт!

Търговската гаранция за батерии и зарядни устройства, която “Евромастер Импорт-Експорт” ООД дава за територията на Република България, е както следва:

- **18 месеца за батерията и зарядното устройство от сериите: Raider Industrial, Raider Pro;**
- **12 месеца за батерията и зарядното устройство от сериите: Raider Power Tools, Raider Garden Tools;**

Гаранционният срок започва да тече от датата на закупуване. Гаранцията покрива всички дефекти, възникнали при правилно ползване на батерията и зарядното устройство, съобразно инструкцията за употреба. “Евромастер Импорт-Експорт” ООД осигурява гаранция, приложима при изброените по-долу условия, чрез безплатно отстраняване на дефекти на продукта, за които в рамките на гаранционния срок може да се докаже, че се дължат на дефекти в материала или при производството. Търговската гаранция е валидна при предоставяне на гаранционната карта на машината, попълнена правилно в момента на закупуване на продукта и фискален касов бон или фактура. Гаранционната карта трябва да съдържа модел и сериен номер на акумулаторната машина, окомплектована с батерия и зарядно устройство, име, подпис и печат на търговеца продава комплекта акумулаторен електроинструмент, подпис от страна на клиента, че е запознат с гаранционните условия и датата на покупката.

Гаранцията не покрива:

- износване на цветното покритие на батерията и зарядното устройство;
- повреди възникнали при транспорт, механични повреди /на корпуса и всички външни елементи на батерията и зарядното, включително декоративни/, при други външни въздействия и природни бедствия като пожари, наводнения, земетресения;
- дефекти от амортизация, нормално износване и изхабяване; Гаранцията за батерията и зарядното устройство отпада в случаите на:
- несъответстващ (или непопълнен) сериен номер на комплекта акумулаторен електроинструмент с този попълнен на гаранционната карта;
- нарушение на целостта, изтриване или липса на етикета на производителя върху батерията и зарядното устройство;
- всички случаи на повреди, причинени от неправилна употреба (неспазване инструкцията за експлоатация), изпускане, удар, заливане с течности, небрежно боравене, и в случаи, че всички клетки в батерията са изтощени под критичния минимум;
- зареждане с неоригинални зарядни устройства, охранващият кабел на зарядното устройство е удължаван или подменян от клиента, или други външни въздействия в противоречие с изискванията на производителя;

- когато е правен опит за ремонт, монтаж, демонтаж, модификация от потребителя или промени от неупълномощени лица или фирми;
- при използване на батерията и зарядното устройство не по предназначение;
- повреди причинени в резултат на използването и съхранението на батерията и/или зарядното в друга среда освен препоръчаната от производителя (влажност, температура, вентилация, напрежение, запрашеност и др.);
- при токови удари, гръмотевични, наводнения, пожари, други външни въздействия;
- при работа с нестандартна храняваща мрежа и с други неподходящи или нестандартни устройства;

Срокът за отремонтиране на приети в сервиза батерии и зарядни устройства е в рамките на законния срок за ремонт - един месец, след който сервизите не носят отговорност в случай, че не са потърсени.

Законовата гаранция е съгласно изискванията на ЗЗП.

Независимо от търговската гаранция продавачът отговаря за липсата на съответствие на потребителската стока с договора за продажба съгласно гаранцията по чл. 112 – 115.

Чл. 112. (1) При несъответствие на потребителската стока с договора за продажба потребителят има право да предяви рекламация, като поиска от продавача да приведе стоката в съответствие с договора за продажба. В този случай потребителят може да избира между извършване на ремонт на стоката или замяната ѝ с нова, освен ако това е невъзможно или избраният от него начин за обезщетение е непропорционален в сравнение с другия.

(2) Смята се, че даден начин за обезщетяване на потребителя е непропорционален, ако неговото използване налага разходи на продавача, които в сравнение с другия начин на обезщетяване са неразумни, като се вземат предвид:

1. стойността на потребителската стока, ако нямаше липса на несъответствие;
2. значимостта на несъответствието;
3. възможността да се предложи на потребителя друг начин на обезщетяване, който не е свързан със значителни неудобства за него.

Чл. 113. (1) Когато потребителската стока не съответства на договора за продажба, продавачът е длъжен да я приведе в съответствие с договора за продажба.

(2) Привеждането на потребителската стока в съответствие с договора за продажба трябва да се извърши в рамките на един месец, считано от предявяването на рекламацията от потребителя.

(3) След изтичането на срока по ал. 2 потребителят има право да развали договора и да му бъде възстановена заплатената сума или да иска намаляване на цената на потребителската стока съгласно чл. 114.

(4) Привеждането на потребителската стока в съответствие с договора за продажба е безплатно за потребителя. Той не дължи разходи за експедиране на потребителската стока или за материали и труд, свързани с ремонта ѝ, и не трябва да понася значителни неудобства.

(5) Потребителят може да иска и обезщетение за претърпените вследствие на несъответствието вреди.

Чл. 114. (1) При несъответствие на потребителската стока с договора за продажба и когато потребителят не е удовлетворен от решаването на рекламацията по чл. 113, той има право на избор между една от следните възможности:

1. разваляне на договора и възстановяване на заплатената от него сума;
2. намаляване на цената.

(2) Потребителят не може да претендира за възстановяване на заплатената сума или за намаляване цената на стоката, когато търговецът се съгласи да бъде извършена замяна на потребителската стока с нова или да се поправи стоката в рамките на един месец от предявяване на рекламацията от потребителя.

(3) Търговецът е длъжен да удовлетвори искане за разваляне на договора и да възстанови заплатената от потребителя сума, когато след като е удовлетворил три рекламации на потребителя чрез извършване на ремонт на една и съща стока, в рамките на срока на гаранцията по чл. 115, е налице следваща поява на несъответствие на стоката с договора за продажба.

(4) Потребителят не може да претендира за разваляне на договора, ако несъответствието на потребителската стока с договора е незначително. Чл. 115. (1) Потребителят може да упражни правото си по този раздел в срок до две години, считано от доставянето на потребителската стока.

(2) Срокът по ал. 1 спира да тече през времето, необходимо за поправката или замяната на потребителската стока или за постигане на споразумение между продавача и потребителя за решаване на спора.

(3) Упражняването на правото на потребителя по ал. 1 не е обвързано с никакъв друг срок за предявяване на иск, различен от срока по ал. 1.



Elektroinstrumenti „RAIDER” su konstruisani i proizvedeni u saglasnosti sa normativnim dokumentima i standardima u skladu sa svim zahtevima za bezbednost koji važe na teritoriji Srbija

## Sadržaj i obuhvat trgovačke garancije

### Uslovi garancije

Garantni rok na teritoriji Srbija je 2 godine i teče od datuma kupovine elektrouredjaja.

Kupac-korisnik elektrouredjaja ima pravo na besplatnu popravku u osiguranom garantnom periodu, ako je garantni list popunjen ispravno potpisan i pečatiran od strane prodavca koji je uređaj prodao, potpisan od strane kupca kojim potvrđuje da je upoznat sa uslovima garancije i fiskalni račun kojim potvrđuje datum kupovine uređaja.

Za popravku i reklamaciju se primaju samo dobro očišćene mašine!

Popravka kvara priznatog sa naše strane u garantnom roku se izvršava na sledeći način: po našem izboru mi popravljamo pokvareni uređaj besplatno ili ga menjamo za nov i garantni rok se ne obnavlja.

Uređaj treba da se koristi strogo po instrukcijama navedenim u uputstvu za upotrebu.

Za bezbedan rad sa elektrouredjajem neophodno je da kupac pre početka upotrebe aparata pažljivo pročita uputstvo za upotrebu, zatim uputstvo za bezbednost pri radu i naravno da koristi uređaj za to za šta je neamenjen. Uređaj zahteva periodično čišćenje i adekvatno održavanje .

### Garancija ne pokriva:

- ishabanu boju elektroaparata
- delovi i potrošni materijal koji podleže habanju prilikom upotrebe kao što su: grejs, ulje, četke, valjci, i dr.
- dodatni pribor i potrošni materijal kao što: rukohvati, baterije, kutije, dodatci za napajanje, svrdla, diskovi za sečenje, noževi, lanci, šmirgle, graničnici, kabli i dr.
- električni osigurači i sijalice
- mehanička oštećenja na telu aparat, dekorativni elementi na aparatu, štitnici za oči, štitnici za dodatke za sečenje, gumene ploče, učvršćivači, lenjiri, kabal i utičnica.
- celokupna oštrecnja aparata nasatala kao posrdica požara, poplava, zemljotresa i dr.

### Otkaz garancije

Pravo da otkáže popravku (remont) u garantnom roku ima u sledećim slučajevima:

- Neodgovarajući (ili ne popunjen) serijski broj proizvoda u poredjenju sa serijskim brojem koji je upisan na garantni list
- Identifikaciona nalepnica proizvoda je izbrisana ili je nema.
- Ako je neko iz neovlašćenog servisa već pokušao da popravi aparat.
- Kvar je nastao kao posledica nepravilne upotrebe aparata ( nisu poštovane instrukcije navedene u uputstvu za upotrebu) ot strane kupca ili drugih lica.
- Oštećenja su nastala usled nemarne upotrebe aparata.
- Oštećenje rotora ili statora u vidu slepljivanja nastala kao posledica topljenja izolacije a prouzrokovana prekomernom upotrebom aparata.
- Oštećenje rotora ili statora posledica preopterećenja ili oštećenog sistema za ventilaciju koja se manifestuje ravnomernim potamnivanjem kolektora ili zavojnica.
- Nedostaju zaštitni diskovi, ili drugi delovi uređaja koji su deo konstrukcije aparata i imaju za cilj da osiguraju bezbedan rada sa aparatom prilikom pravilne upotrebe.
- Kabal za napajanje aparata je produžavan ili menjan od strane kupca.
- Šteta naneta preopterećenjem, zbog nedostatka ventilacije ili nedovoljnog podmazivanja pokretnih komponenti.
- Sklonjeni lageri zbog preopterećenja ili dugotrajne upotre.

Rok za popravku uređaja koji je primljen u servis je 45 dena.

Ovlašćeni servis ne snosi odgovornost za aparate koje vlasnik nije došao da preuzme mesec dana nakon isteka zakonskog roka za popravku!



# RAIDER

SC EUROMASTER SRL  
STR.HORIA,CLOSCA SI CRISAN,NR.5,HALA 3,OTOPENI, ILFOV TEL/  
FAX:021.351.01.06

## **CERTIFICAT DE GARANTIE**

Nr. \_\_\_\_\_ din \_\_\_\_\_

Denumirea produsului \_\_\_\_\_

Seria de fabricatie a produsului \_\_\_\_\_

Caracteristici tehnice \_\_\_\_\_

Garantie comerciala : PODUS HOBBY.Termen de garantie: 24 luni de la data vanzarii  
catre consumatorii casnici (pentru toata gama RAIDER).

Durata medie de utilizare: 3 ani

Vandut prin societatea \_\_\_\_\_ din localitatea

\_\_\_\_\_ str. \_\_\_\_\_ nr. \_\_\_\_\_ cu

factura nr. \_\_\_\_\_ din \_\_\_\_\_

Cumparator \_\_\_\_\_

Data cumpararii produsului \_\_\_\_\_

### **Garantia presupune repararea gratuita a defectelor datorate producatorului, in cadrul termenului de garantie**

1. Vanzatorul care comercializeaza produsul are obligatia sa faca demonstratia de functionare a produsului si sa explice consumatorului modul de utilizare al acestuia, in cazul in care consumatorul solicita acest lucru.

2. Produsul defect va fi receptionat de catre unitatea de service de care apartine care va efectua diagnosticarea defectului.

3. Unitatea de service are obligatia de a efectua diagnosticarea, expertizarea si depanarea, in perioada de garantie, gratuit, in cel mult 15 zile de la data inregistrarii reclamatiei consumatorului. In cazul in care produsul nu poate fi reparat, el va fi inlocuit imediat dupa ce se constata imposibilitatea folosirii acestuia, cu un produs similar, acordandu-se un nou termen de garantie care va curge de la data preschimbării produsului sau i se va restitui beneficiarului contravaloarea produsului. Agentul economic are aceleasi obligatii pentru produsul inlocuit ca si pentru produsul vandut initial.

4. Durata termenului de garantie se prelungeste cu termenul scurs de la data la care consumatorul a reclamat defectarea produsului, pana la data repunerii in functiune a acestuia, acest fapt fiind inscris in certificatul de garantie de catre unitatea de service care a executat reparatia.

5. Pentru a beneficia de garantie, cumparatorul are obligatia de a respecta instructiunile de utilizare/ intretinere predate de vanzator o data cu produsul si de a nu permite interventii asupra produsului din partea unor persoane neautorizate sa acorde service.

6. In cazul unor defectiuni aparute in cadrul termenului de garantie, cumparatorul se va prezenta la unitatea de service cu bonul/factura de cumparare, certificatul de garantie si reclamatia referitoare la deficientele produsului.

7. Vanzatorul este obligat fata de consumator, pentru produsul reclamat in cadrul termenului de garantie, sa asigure si sa suporte toate cheltuielile pentru repararea sau inlocuirea acestuia, precum si cheltuielile de diagnosticare, expertizare, ambalare si transport.

8. Producatorul si vanzatorul sunt exonerati de obligatiile lor privind garantia, daca defectiunea s-a produs din cauza nerespectarii de catre consumator a instructiunilor de utilizare, intretinere, manipulare, transport, depozitare, cuprinse in documentatia care insoteste produsul.

9. Vanzatorul este obligat sa asigure repararea sau inlocuirea gratuita a produsului dupa expirarea termenului de garantie, in cazul in care defectiunea s-a datorat unor vicii ascunse, confirmate prin expertize tehnice efectuate de un organism neutru, aparute in cadrul duratei medii de utilizare a acestuia, caz in care cheltuielile aferente vor fi suportate de vanzator.

### **10. ATENTIE! RESPECTATI INTOCMAI INSTRUCIUNILE DIN MANUALUL DE UTILIZARE A PRODUSULUI!**

11. La expirarea perioadei de garantie (postgarantie) depanarea produsului se va efectua contra cost, la solicitarea clientului.

12. La efectuarea unor lucrari de service pentru lucrarea de remediere a defectului, in cazul in care lucrarea nu necesita utilizarea de piese de schimb, prestatorul va acorda pentru lucrare obligatoriu o garantie de cel putin 3 luni.

13. Lista unitatilor de service este mentionata in prezentul certificat de garantie.

## LISTA CENTRELOR SERVICE AUTORIZATE

- SC Stefan Alex SRL- Str.Parcului Bl.K4,ScE,Ap.1, Calarasi , Tel : 0735.199.024
- ABC International SRL - Str.Babadag nr.5,Bloc1Sc.A parter,Tulcea; Tel : 0240.518.260
- Euro 94 SRL - Sos.Chitilei 60A sect1, Bucuresti ; Tel : 021.668.72.60
- SC Viva Metal Decor SRL- STR. ALBESTI NR. 10 ( IN INCINTA FOSTEI AUTOBAZE ZENIT), Curtea de Arges; Tel : 0722.531.168 / 0732.148.633
- SC BUFFALO COM SRL – Sos Transilvaniei , Nr 17-19 , Oradea ; Tel: 0749.217.717
- SC AZIF COM SRL- Piata Chiriac Magazinul Universal, Craiova,Judetul Dolj, tel.0788.419.858,fax 0251.522.131
- SC GUMSERVICE SRL, Miercurea Ciuc, Str. George Cosbuc Nr. 14, TEL. 0266371183
- SC ADA TRADING SRL Calea Bucurestilor nr.64, bloc C1-3, Otopeni Ilfov.Tel/fax 0213504379
- SC TEHNO HOBY SRL strada Erou Bucur.nr.9, Piatra Neamt, judetul Neamt;Tel.0233236333, Fax.0233222026
- SC BASAROM COM SRL, Sos Alexandriei , Nr. 6A, Bragadiru, Ilfov, Tel 0214201637, Fax 0214201638.

## 14. EVIDENTA REPARATIILOR IN PERIOADA DE GARANTIE

Nr crt	Data reclamatie	Data rezolvare reclamatie	Reparatie executata/piese inlocuite	Prelungire garantie	Garantie ptr. service	Nume si semnatura depanator	Semnatura consumator
<u>1</u>							
<u>2</u>							
<u>3</u>							
<u>4</u>							
<u>5</u>							
<u>6</u>							
<u>7</u>							

IMPORTATOR:  
SC Euromaster SRL

VANZATOR:  
Semnatura / stampila

15.AM CITIT CONDITIILE DE ACORDARE A GARANTIEI SI AM LUAT LA CUNOSTINTA.NU AM OBIECTIUNI (SEMNATURA CONSUMATORULUI) \_\_\_\_\_

Prezentul certificat de garantie este in conformitate cu prevederile HG 449/2003, privind comercializarea produselor si garantiile asociate cu OG 21/2008 si OG 174/2008 cu modificarile si completarile ulterioare republicate si nu afecteaza drepturile consumatorilor.

Produsul beneficiaza de o garantie legala de conformitate de 24 luni(2 ani).Existenta garantiei legale de conformitate si a celei comerciale nu exclude existenta garantiei de viciu ascuns conform OG 21/2008, cu modificarile si completarile ulterioare republicate si a codului civil.



Електричните апарати “Рајдер” се дизајнирани и произведени во согласност со нормативните документи и стандарди во согласност со сите барања за безбедност што се применуваат.

## Содржината и опфат на гаранцијата

### Услови на Гаранцијата

Рокот на гаранцијата се наведува во гарантниот лист и важи од датумот на купување на производот. Купувачот/Корисникот на електричната опрема имаат право на бесплатни поправки на уредот доколку истиот е во гарантираниот период, доколку гарантниот лист е правилно пополнет со потпис и печат од страна на продавачот кој го продал уредот, потпишан од страна на купувачот кој потврдува дека е запознаен со условите на гаранцијата и со фискална сметка или фактура која го потврдува датумот на купување на електричниот апарат.

За поправка и рекламација ќе бидат примени само добро исчистени машини!

Поправката на дефекти признати од наша страна во гарантираниот рок се изведува на следниот начин: по наш избор ги поправаме дефектните уреди бесплатно или ги менуваме за нови доколку се во гарантираниот рок и доколку е можно сервисирање.

Уредот треба да се користи строго по упатствата и прописите пропишани во упатството.

За безбедно работење со електричниот уред неопходно е купувачот пред да започне со користење на уредот, да се запознае со упатството за употреба, да се запознае со ставките за безбедност при работа и да го користи уредот за тоа што е наведено во упатството. Уредот бара периодично чистење и адекватно одржување.

### Гаранцијата не опфаќа:

- Губење на бојата на машината.
  - Делови и потрошни материјали кој подлежат на абеење при употреба, како што се: маст, масло, четкици, водичи, ваљаци, ролки, подлошки, погонски ремени, флексибилно вратило, лагери, семеринги, клип, работно тркало и др.
  - Опрема и материјали како што се: Рачки,кабли, батерии, кутии, додатоци за напојување, бургии, дискови за сечење, ножеви ланци, шмиргли, граничници, конец за сечење и др.
  - Стопени електрични осигурувачи и заштити
  - Механички оштетувања на телото на уредот, декоративни елементи.
  - Заштита за очите, заштита за сечење, гумирани плочки, затварачи, мерила и др.
  - Кабел и приклучоци.
  - Целокупно оштетување на апаратот настанато како последица од пожар, поплава, земјотрес и сл.
  - Поништување на гаранцијата
  - Правото да се поништи поправката (ремонт) во рамките на гарантниот период е во следниве случаи:
  - Серискиот број заведен во гаранцијата не одговара со серискиот број на машината .
  - Налепницата за идентификација залепена на производот е избришана или е исчезната.
  - Доколку друго лице кое не е овластениот сервис се обиде да го поправа уредот.
  - Доколку не се појави како резултат на несоодветна употреба на уредот (не следи ги инструкциите наведени во упатството) од страна на купувачот или друго лице.
  - Дефектот е предизвикан од невнимателна употреба со апаратот
  - Оштетувања предизвикани од работа со дотрајани (или лошо поставени) елементи за сечење
  - Оштетувањата на роторот или статорот настанале како последица на топењето на изолацијата предизвикано од прекумерно користење на апаратот.
  - Оштетувањата на роторот или статорот резултат на преоптоварување или оштетен на системот за вентилација која се манифестира со рамномерно потемнување на колекторот или намотката.
  - Недостигаат заштитните дискови, или други делови кои се дел од составната опрема и се наменети за да се обезбеди безбедно работење со уредот кога се користи правилно.
  - Електричниот кабел на машината е продолжен или замени од страна на корисникот.
  - Оштетувања на уредот од преоптеретување, лоша вентилација и од недоволно подмачкување на подвижните делови
  - Оштетени лагери поради преоптоварување или долготрајна работа.
  - Скршено легко за лагери од страна на блокиран лагер
  - Некомплетен заб на запчаникот (скршен, изабен)
  - Скршено шпонково или вилушесто лежиште
  - Оштетувања во електриката за клучот како резултат на прашина или кршење
  - Оштетување на редукционата кутија (глава) настанато од механизмот за заклучување
  - Појава на невообичаена лабавост помеѓу клипот и цилиндарот како резултат на преоптеретување, долготрајна употреба или прашина
  - Затегнатост помеѓу клипот и цилиндарот како резултат на преоптеретување прекумерна употреба или прашина
  - Оштетено централното тркало и кочницата(променета на боја) - последица на работа со блокирана кочница
- Крајниот рок за поправка на уредот кој е примена во сервисот е 45 дена.
- Овластениот сервис не сноси одговорност за опремата доколку сопственикот не ја подигне еден месец по истекот на законскиот рок за поправка на машината!

## **GARANCIJSKA IZJAVA**

**Spoštovani kupec,**

Zahvaljujemo se vam za nakup proizvoda Raider in upamo, da boste z njim zadovoljni. Če bo proizvod potreben popravila v garancijskem roku, se najprej posvetujte z vašim prodajalcem, ki vam je proizvod prodal ali s pooblaščenem serviserjem. Da bi se izognili nepotrebnim nevšečnostim, vam svetujemo, da preden pokličete najbližjega pooblaščenega serviserja, ponovno pazljivo preberete navodila za uporabo.

**FIRMA IN SEDEŽ DAJALCA GARANCIJE:**

TOPMASTER, D.O.O., Slovenčeva ulica 24, 1000 LJUBLJANA

**FIRMA IN SEDEŽ PRODAJALCA:**

**DATUM IZROČITVE BLAGA:**

**ARTIKEL:**

**IZJAVA GARANCIJE:**

Garancijski list vam v garancijskem roku zagotavlja brezplačno popravilo proizvoda Raider, kupljenega v Republiki Sloveniji, v skladu s pogoji:

**POGOJI ZA UVELJAVLJANJE GARANCIJE:**

1. Garancija velja, če poleg pokvarjenega proizvoda priložite pravilno in v celoti izpolnjen garancijski list ter priložite račun.

Garancija ne zajema naslednjih posegov:

a) Vzdrževanje, popravilo ali zamenjave delov zaradi normalne obrabe,

b) Popravilo škode, ki je nastala zaradi;

- nepravilne uporabe, neupoštevanja navodil za uporabo,

- popravila, ki ga je opravila nepooblaščen oseba,

- nesreče, vode, ognja ali katerega koli vzroka, ki ga DAJALEC GARANCIJE ne more nadzorovati,

Za vsa garancijska popravila vam kot nosilec garancije jamči uvoznik / distributer:

**TOPMASTER, D.O.O., Slovenčeva ulica 24, 1000 Ljubljana**

**OZEMELJSKO OBMOČJE VELJAVNOSTI GARANCIJE:**

Garancija je veljavna na ozemeljskem območju Republike Slovenije.

**GARANCIJA:**

Raider zagotavlja, da bo proizvod brezhibno deloval 12 mesecev (1 leto) od dneva nakupa. Proizvod bo v tem roku od dneva nakupa deloval brez napak, ki bi bile posledica slabega materiala ali slabe izdelave!

Če se v tem času proizvod pokvari zaradi slabega materiala ali izdelave, ga bomo brezplačno zamenjali z novim, če bo čas popravila daljši od 45 dni.

Za čas popravila se podaljša garancijski rok. Čas zagotavljanja vzdrževanja in dobave rezervnih delov je tri (3) leta, po preteku garancije.

**OPOZORILO:** garancija ne izključuje pravic potrošnika, ki izhajajo iz odgovornosti prodajalca za napake na blagu.

**POOBLAŠČENI SERVIS : TOPMASTER d.o.o.**  
**Slovenčeva ulica 24**  
**1000 Ljubljana**  
**Tel: 05/ 905 91 58**

ΕΞΟΥΣΙΑ »RAIDER« ΕΧΕΙ ΣΧΕΔΙΑΣΤΕΙ ΚΑΙ ΚΑΤΑΣΚΕΥΑΣΤΕΙ ΣΥΜΦΩΝΑ ΜΕ ΤΗ ΔΗΜΟΚΡΑΤΙΑ ΤΗΣ ΒΟΥΛΓΑΡΙΑΣ ΣΤΟΥΣ ΚΑΝΟΝΙΣΜΟΥΣ ΚΑΙ ΤΑ ΠΡΟΤΥΠΑ ΓΙΑ ΤΗ ΣΥΜΜΟΡΦΩΣΗ ΜΕ ΟΛΕΣ ΤΙΣ ΑΠΑΙΤΗΣΕΙΣ ΑΣΦΑΛΕΙΑΣ.

## ΠΕΡΙΕΧΟΜΕΝΟ ΚΑΙ ΠΕΔΙΟ ΕΦΑΡΜΟΓΗΣ ΤΗΣ ΕΜΠΟΡΙΚΗΣ ΕΓΓΥΗΣΗΣ

Η περίοδος εγγύησης "Euomaster Import-Export ΕΠΕ δίνει το έδαφος της Βουλγαρίας είναι 24 μήνες.  
Χρήστης έχει δικαίωμα να δωρεάν υπηρεσία επιδιόρθωσης ασφαλισμένου περιόδου εγγύησης, εφόσον η κάρτα εγγύησης συμπληρωθεί σωστά φτιαγμένο με υπογραφή και σφραγίδα αντιπροσωπο, πώληση τη μονάδα, η οποία υπεγράφη από τον πελάτη όχι έχει επίγνωση των συνθηκών εγγύησης και φορολογική ταμειακή μηχανή απόδειξη ή τιμολόγιο αναγράφεται η ημερομηνία της αγοράς.  
Επισκευή και Επιστροφές γίνονται δεκτές μόνο καθαρίζονται μηχανές!  
Κατάργηση αναγνωρίζεται από ελάττωμα εγγύησης μας, έχει ως εξής: κατά την κρίση μας, είμαστε ελεύθεροι επισκευή ελαττωματικών όργανο ή να αντικατασταθούν με νέα, όπως η εγγύηση δεν ανανεώνεται.  
Οι συσκευές πρέπει να χρησιμοποιούνται μόνο κατάλληλα και σύμφωνα με τις οδηγίες.  
Για να εξασφαλιστεί η ασφαλής λειτουργία είναι υποχρέωση των πελατών να είναι εξοικειωμένοι με οδηγίες για τη χρήση των κανόνων ασφαλείας ισχύς του εργαλείου, όταν ασχολούνται με αυτό και κυρίως ο σκοπός της. Η μονάδα απαιτεί περιοδικός καθαρισμός και η σωστή συντήρηση.  
Η εγγύηση δεν καλύπτει:  
- Να φοράτε χρώματος των εργαλείων  
- Ανταλλακτικά και αναλώσιμα, τα οποία υπόκεινται σε φθορά που προκαλείται από τη χρήση, όπως: λίπη, λάδια, πινέλα, οδηγιοί, οδοστρωτήρες, τα μαξιλάρια, οι κινητήριοι ιμάντες, εύκαμπτο άξονα σύρμα, ρουλεμάν, σφραγίδες, πιστόνι με ένα σφυρί συρραπτικά, κλπ.  
- Αξονοφόροι και αναλώσιμα όπως: λαβές, τη μύτη, μπαταρίες, περιπτώσεις, φορτιστές, τρυπάνια, δίσκοι κοπής, σμίλη μαχαίρια, αλυσίδες, γυαλόχαρτο, στάσεις, δίσκοι για στίλβωση, τσοκ (grip, κάτοχος του εργαλείου κοπής) για να τροχών καλώδιο το ίδιο καλώδιο για μηχανές κουρέματος γκαζόν, κ.λπ.  
- Χωνευτοί ασφάλειες και λάμπες  
- Μηχανική βλάβη στο κύτος και όλα τα εξωτερικά μέρη της συσκευής, συμπεριλαμβανομένων των διακοσμητικών  
- Ασφάλειες μάτι ασφάλειες εργαλεία κοπής, πλάκες από καουτσούκ, κουφώματα, χάρακες, κλπ.  
- Το καλώδιο και το βύσμα  
- Η συνολική ζημία σε πράξεις που προκλήθηκαν από φυσικές καταστροφές όπως πλημμύρες πυρκαγιές,, σεισμοί κ.λπ.  
Απόσπρωση από την εγγύηση  
"Euomaster I / E Ltd έχει το δικαίωμα να αρνηθεί την παροχή υπηρεσιών εγγύησης, σε περιπτώσεις κατά τις οποίες:  
- Ασυνεπής (ή κενό) τον αύξοντα αριθμό του άρθρου αυτού με μια συμπληρωμένη κάρτα εγγύησης  
- Indetifikatsionniyat να αφαιρεθεί το σήμα ή εντελώς λείπει ένα

- Προσπαθεί να ανεπίτρεπτη παρέμβαση στην παράνομη κατασκήνωση βάσης υπηρεσία  
- Ζημιές που προκλήθηκαν λόγω κακής χρήσης (μη οδηγίες) της συσκευής από τον πελάτη ή σε τρίτους  
- Ζημία που προκαλείται λόγω της απρόσεκτο χειρισμό της συσκευής  
- Βλάβη στο στροφείο ή στάτη, που αποτελείται από το δέσιμο μεταξύ τους, λόγω της τήξης των μόνωσης που προκαλούνται από τη συνεχόμενη υπερφόρτωση  
- Βλάβη στο στροφείο ή στάτη που προκαλούνται από υπερφόρτωση ή διαταραχή αερισμού, εκφράζεται στην αλλαγή του συλλέκτη ή περιελίξεις  
- Δεν υπάρχει προστατευτικό δίσκοι, πλάκες στήριξης ή άλλες συνιστώσες που αποτελούν μέρος της δομής του μέσου και έχουν ως στόχο να εξασφαλίσουν την ασφαλή και σωστή λειτουργία του  
- Το καλώδιο του οργάνου επεκτείνεται ή να αντικατασταθεί από τον πελάτη  
- Ζημιές που προκλήθηκαν από υπερφόρτωση ή η έλλειψη αερισμού και ανεπαρκή λίπανση των κινούμενων εξαρτημάτων  
- Ρουλεμάν φθορά ή μπλοκαριστεί λόγω υπερφόρτωσης, συνεχής λειτουργία ή σε σκόνη  
- Broken φέρει κολάρο  
- Λαμβάνοντας σπασμένα στρατόπεδο φωλιά μπλοκαρεί η σπασμένο κολάρο  
- Παραβίαση της ακεραιότητας των δοντιών των αλειευτικών εργαλείων (σπασμένα, φθαρμένα)  
- Broken shronkono ή γαζών  
- El.klyuch Παράλειψη ή ηλεκτρονικό σύστημα ελέγχου που προκαλούνται από τη σκόνη ή ρήξη  
- Broken κιβώτιο ταχυτήτων (το κεφάλι) που προκαλείται από την κλειδαριά μηχανισμό  
- Η εμφάνιση αφύσικη απόσταση μεταξύ εμβόλου και κυλίνδρου, ως αποτέλεσμα της υπερφόρτωσης, συνεχής λειτουργία ή σε σκόνη  
- Σύφιξη μεταξύ εμβόλου και του κυλίνδρου, ως αποτέλεσμα της υπερφόρτωσης, συνεχής λειτουργία ή σε σκόνη  
- Κατεστραμμένα φυγόκεντρες τροχό και φρένο (αποχρωματισμός) - που οφείλεται στην εργασία κατά το δεσμευμένο φρένο  
Η προθεσμία για ένα ανακαινισμένο εγκρίθηκε το ηλεκτρικό υπηρεσία είναι μέσα σε ένα μήνα.  
Εργαστήρια δεν είναι υπεύθυνοι για τα εργαλεία, αζήτητα από τους ιδιοκτήτες τους ένα μήνα μετά την νόμιμη προθεσμίας για επισκευή!  
Ανεξάρτητα από την εμπορική εγγύηση, ο πωλητής είναι υπεύθυνος για την έλλειψη συμμόρφωσης των καταναλωτικών αγαθών με τη σύμβαση για την πώληση στο πλαίσιο της ΣΕΣ.







# WARRANTY CARD

MODEL.....

SERIAL № .....

TERM .....  
*(for details see the warranty conditions)*

№, date of invoice / cash receipt.....

### DETAILS OF BUYER

NAME / COMPANY .....  
*(be filled in by the employee)*

ADDRESS.....  
*(be filled in by the employee)*

SIGNATURE OF BUYER.....  
*(I am familiar with warranty conditions and the operating device is in good working order and accessory)*

### DETAILS OF SELLER

NAME / COMPANY .....  
*(be filled in by the employee)*

ADDRESS .....  
*(be filled in by the employee)*

DATE / STAMP .....

### SERVICE REPORT

Receiving Protocol	Date of adoption	Description of the defect	Date of transmission	Signature





**EUROMASTER IMPORT EXPORT LTD**

1231, Sofia, Bulgaria, 246 Lomsko shose Blvd.,

tel.: +359 700 44 155

fax: + 359 2 934 00 90

[www.euromasterbg.com](http://www.euromasterbg.com); e-mail: [info@euromasterbg.com](mailto:info@euromasterbg.com)

