

Łącznik kanałów płaskich
Flat duct connector
Соединитель плоских каналов



130

DOSTĘPNE WERSJE

AVAILABLE MODELS / ДОСТУПНЫЕ ИСПОЛНЕНИЯ

Dostępne kolory: - biały
Available colors: - white
Цветовые варианты: - белый

Material: - ABS
Material: - ABS
Материал: - ABS

Wersje standardowe

Standard versions / Стандартные исполнения

007-0220 D/LP 110x55

007-1481 D/LP 220x55

D/LP

[110x55 220x55]

RYSUNEK TECHNICZNY / TECHNICAL DRAWING / ЧЕРТЕЖ

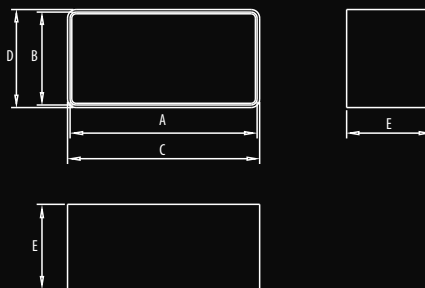

WYMIARY / DIMENSIONS / РАЗМЕРЫ

	A	B	C	D	E
D/LP 110x55	110	55	113	58	74
D/LP 220x55	220	55	223	58	68

SPOSÓB MONTAŻU / INSTALLATION METHODS / РАЗМЕРЫ

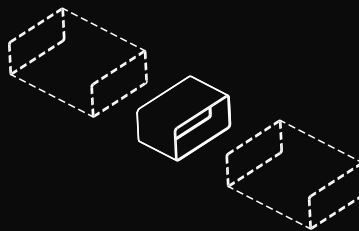

Kolano łącznikowe
Round elbow bend
Колено соединительное - переменное



D/KO

[$\emptyset 100/67^\circ$ $\emptyset 100/90^\circ$ $\emptyset 125/67^\circ$ $\emptyset 125/90^\circ$]

RYSUNEK TECHNICZNY / TECHNICAL DRAWING / ЧЕРТЕЖ

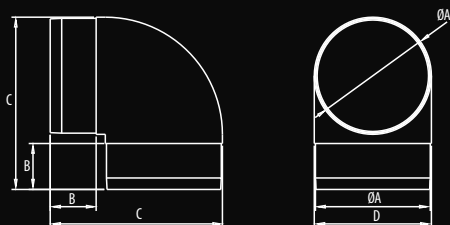

WYMIARY / DIMENSIONS / РАЗМЕРЫ

	A	B	C	D
D/KO $\emptyset 100/90^\circ$	100	40	150	102

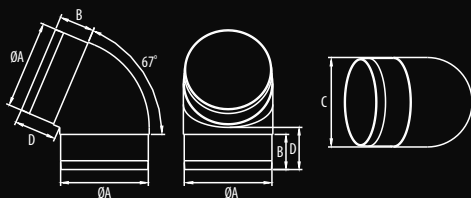

WYMIARY / DIMENSIONS / РАЗМЕРЫ

	A	B	C	D
D/KO $\emptyset 100/67^\circ$	100	32	102	39

SPOSÓB MONTAŻU / INSTALLATION METHODS / РАЗМЕРЫ



DOSTĘPNE WERSJE

AVAILABLE MODELS / ДОСТУПНЫЕ ИСПОЛНЕНИЯ

Dostępne kolory: - biały
Available colors: - white
Цветовые варианты: - белый

Materiał: - ABS
Material: - ABS
Материал: - ABS

Wersje standardowe

Standard versions / Стандартные исполнения

007-0217 D/KO $\emptyset 100/67^\circ$

007-0216 D/KO $\emptyset 100/90^\circ$

007-4344 D/KO $\emptyset 125/67^\circ$

007-4345 D/KO $\emptyset 125/90^\circ$

D/KPO

[110x55 220x55]

RYSUNEK TECHNICZNY / TECHNICAL DRAWING / ЧЕРТЕЖ

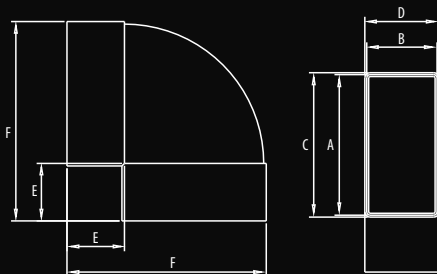

WYMIARY / DIMENSIONS / РАЗМЕРЫ

	A	B	C	D	E	F
D/KPO 110x55	110	55	114	58	45	157
D/KPO 220x55	219	54	223	58	35	255

SPOSÓB MONTAŻU / INSTALLATION METHODS / РАЗМЕРЫ

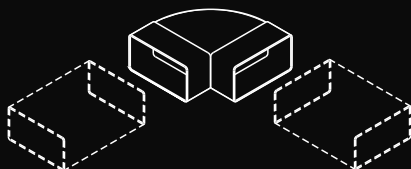

Kolano poziome płaskie
Flat horizontal bend
Колено горизонтальное плоское



DOSPPEL SYSTEM
DOSPPEL SYSTEM / СИСТЕМА ДОСПPEЛ

135

DOSTĘPNE WERSJE

AVAILABLE MODELS / ДОСТУПНЫЕ ИСПОЛНЕНИЯ

Dostępne kolory: - biały
Available colors: - white
Цветовые варианты: - белый

Materiał: - ABS
Material: - ABS
Материал: - ABS

Wersje standardowe

Standard versions / Стандартные исполнения

007-0225 D/KPO 110x55

007-1479 D/KPO 220x55

D/UKP

[110x55]

RYSUNEK TECHNICZNY / TECHNICAL DRAWING / ЧЕРТЕЖ

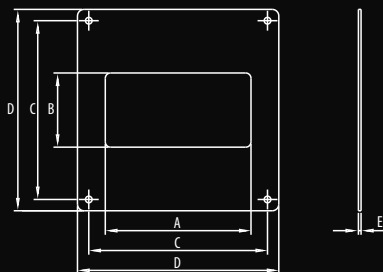

WYMIARY / DIMENSIONS / РАЗМЕРЫ

	A	B	C	D	E
D/UKP 110x55	110	56	140	152	2

SPOSÓB MONTAŻU / INSTALLATION METHODS / РАЗМЕРЫ

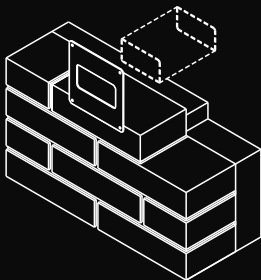

Kołnierz przścienny

Wall plate for flat ducts

Фланец настенный



DOSPPEL SYSTEM
DOSPPEL SYSTEM / СИСТЕМА ДОСПPEЛ

137

DOSTĘPNE WERSJE

AVAILABLE MODELS / ДОСТУПНЫЕ ИСПОЛНЕНИЯ

Dostępne kolory: - biały
Available colors: - white
Цветовые варианты: - белый

Materiał: - ABS
Material: - ABS
Материал: - ABS

Wersje standardowe

Standard versions / Стандартные исполнения

007-0236 D/UKP 110x55

Końierz przyścienny z przepustnicą
Wall plate for flat ducts with damper
Фланец настенный с клапаном



DOSTĘPNE WERSJE

AVAILABLE MODELS / ДОСТУПНЫЕ ИСПОЛНЕНИЯ

Dostępne kolory: - biały
Available colors: - white
Цветовые варианты: - белый

Material: - ABS
Material: - ABS
Материал: - ABS

Wersje standardowe
Standard versions / Стандартные исполнения
007-0233 D/UZP Ø104/110x55

D/UZP

[Ø104/110x55]

RYSUNEK TECHNICZNY / TECHNICAL DRAWING / ЧЕРТЕЖ

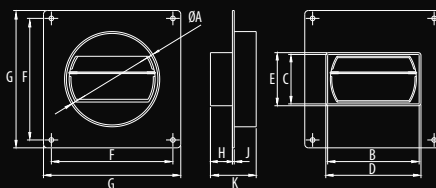

WYMIARY / DIMENSIONS / РАЗМЕРЫ

	A	B	C	D	E	F	G	H	J	K
D/UZP	100	110	55	114	58	133	150	24	2	50

SPOSÓB MONTAŻU / INSTALLATION METHODS / РАЗМЕРЫ

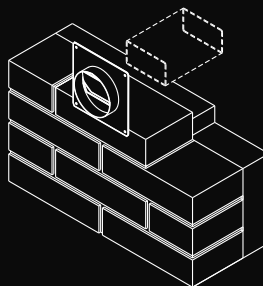

D/UKO

[Ø100 Ø104]

RYSUNEK TECHNICZNY / TECHNICAL DRAWING / ЧЕРТЕЖ

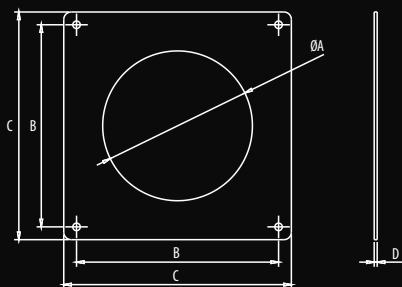

WYMIARY / DIMENSIONS / РАЗМЕРЫ

	A	B	C	D
D/UKO Ø100	100	140	152	2
D/UKO Ø104	104	140	152	2

SPOSÓB MONTAŻU / INSTALLATION METHODS / РАЗМЕРЫ

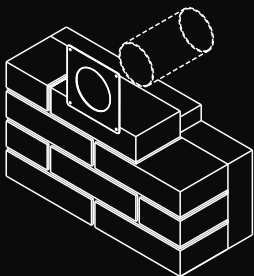

Kołnierz przyścienny
Wall plate for round ducts
Фланец настенный



DOSPPEL SYSTEM
DOSPPEL SYSTEM / СИСТЕМА ДОСПPEЛ

139

DOSTĘPNE WERSJE

AVAILABLE MODELS / ДОСТУПНЫЕ ИСПОЛНЕНИЯ

Dostępne kolory: - biały
Available colors: - white
Цветовые варианты: - белый

Materiał: - ABS
Material: - ABS
Материал: - ABS

Wersje standardowe

Standard versions / Стандартные исполнения

007-0235 D/UKO Ø100

007-0240 D/UKO Ø104

D/UMP

[110x55 220x55]

RYSUNEK TECHNICZNY / TECHNICAL DRAWING / ЧЕРТЕЖ

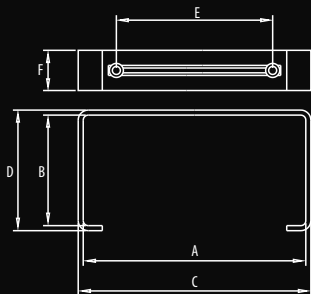

WYMIARY / DIMENSIONS / РАЗМЕРЫ

	A	B	C	D	E	F
D/UMP 110x55	111	55	116	60	78	20
D/UMP 220x55	219	54	224	56	129	26

SPOSÓB MONTAŻU / INSTALLATION METHODS / РАЗМЕРЫ

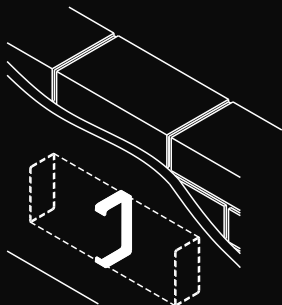

Uchwyt mocujący płaski

Holder for flat ducts

Крепление плоское



DOSPPEL SYSTEM
DOSPPEL SYSTEM / СИСТЕМА ДОСПPEЛ

143

DOSTĘPNE WERSJE

AVAILABLE MODELS / ДОСТУПНЫЕ ИСПОЛНЕНИЯ

Dostępne kolory: - biały
Available colors: - white
Цветовые варианты: - белый

Material: - ABS
Material: - ABS
Материал: - ABS

Wersje standardowe

Standard versions / Стандартные исполнения

007-0238 D/UMP 110x55

007-1489 D/UMP 220x55

Uchwyt mocujący okrągły
Holder for round ducts
Крепление круглое



DOSTĘPNE WERSJE

AVAILABLE MODELS / ДОСТУПНЫЕ ИСПОЛНЕНИЯ

Dostępne kolory: - biały
Available colors: - white
Цветовые варианты: - белый

Material: - ABS
Material: - ABS
Материал: - ABS

Wersje standardowe

Standard versions / Стандартные исполнения

007-0237 D/UMO Ø100

007-0239 D/UMO Ø104

007-4346 D/UMO Ø125

D/UMO

[Ø100 Ø104 Ø125]

RYSUNEK TECHNICZNY / TECHNICAL DRAWING / ЧЕРТЕЖ

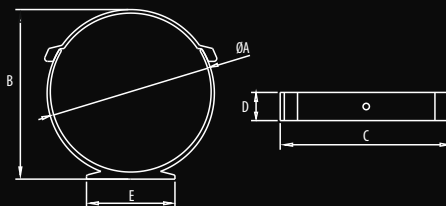

WYMIARY / DIMENSIONS / РАЗМЕРЫ

	A	B	C	D	E
D/UMO Ø100	100	105	107	18	55
D/UMO Ø104	104	111	113	18	45
D/UMO Ø125	125	132	131	17	62

SPOSÓB MONTAŻU / INSTALLATION METHODS / РАЗМЕРЫ

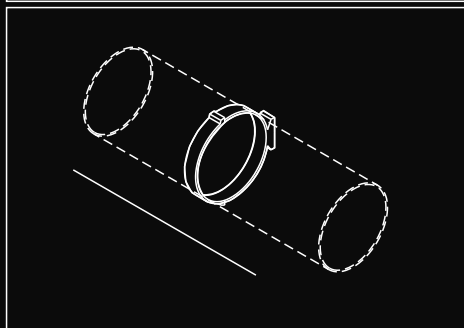

D/ZD

[Ø104/110x55 Ø125/220x55]

RYСУНЕК ТЕХНИЧНЫ / TECHNICAL DRAWING / ЧЕРТЕЖ

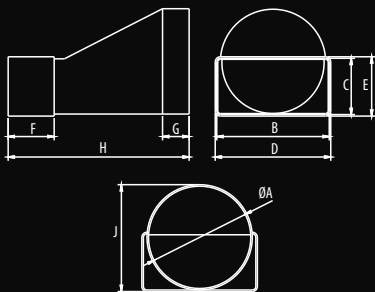

WYMIARY / DIMENSIONS / РАЗМЕРЫ

	A	B	C	D	E	F	G	H	J
D/ZD Ø104/110x55	100	110	54	113	58	45	26	117	105
D/ZD Ø125/220x55	127	219	53	223	57	32	30	118	130

SPOSÓB MONTAŻU / INSTALLATION METHODS / РАЗМЕРЫ

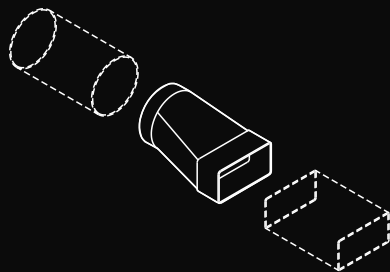

Łącznik przekrojów zmiennych - długi
Round to flat connector - long
Соединитель переменных сечений - длинный



DOSPPEL SYSTEM
DOSPPEL SYSTEM / СИСТЕМА ДОСПPEЛ

145

DOSTĘPNE WERSJE

AVAILABLE MODELS / ДОСТУПНЫЕ ИСПОЛНЕНИЯ

Dostępne kolory: - biały
Available colors: - white
Цветовые варианты: - белый

Material: - ABS
Material: - ABS
Материал: - ABS

Wersje standardowe

Standard versions / Стандартные исполнения
007-0224 D/ZD Ø104/110x55
007-1480 D/ZD Ø125/220x55

Łącznik przekrojów zmiennych - krótki
Round to flat connector - short
Соединитель переменных сечений - короткий



DOSTĘPNE WERSJE

AVAILABLE MODELS / ДОСТУПНЫЕ ИСПОЛНЕНИЯ

Dostępne kolory: - biały
Available colors: - white
Цветовые варианты: - белый

Material: - ABS
Material: - ABS
Материал: - ABS

Wersje standardowe
Standard versions / Стандартные исполнения
007-0219 D/ZK Ø100 / 110x55

D/ZK
[Ø100/110x55]

RYSUNEK TECHNICZNY / TECHNICAL DRAWING / ЧЕРТЕЖ

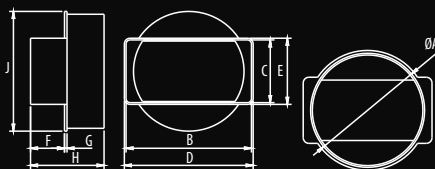

WYMIARY / DIMENSIONS / РАЗМЕРЫ

	A	B	C	D	E	F	G	H	J
D/ZK Ø100/110x55	100	110	55	114	58	30	2	64	105

SPOSÓB MONTAŻU / INSTALLATION METHODS / РАЗМЕРЫ

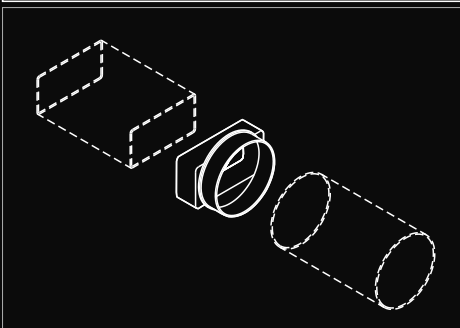

Łącznik kanałów okrągłych
Round duct connector
Соединитель круглых каналов

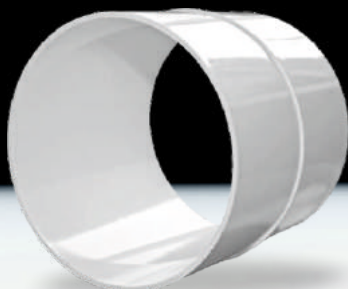

DOSTĘPNE WERSJE

AVAILABLE MODELS / ДОСТУПНЫЕ ИСПОЛНЕНИЯ

Dostępne kolory: - biały
Available colors: - white
Цветовые варианты: - белый

Material: - ABS
Material: - ABS
Материал: - ABS

Wersje standardowe
Standard versions / Стандартные исполнения
007-0221 D/LO Ø100
007-0333 D/LO Ø104

D/LO

[Ø100 Ø104]

RYSUNEK TECHNICZNY / TECHNICAL DRAWING / ЧЕРТЕЖ

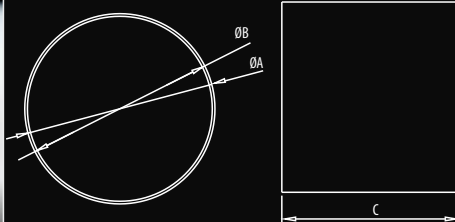

WYMIARY / DIMENSIONS / РАЗМЕРЫ

	A	B	C
D/LO Ø100	100	96	98
D/LO Ø104	103	100	98

SPOSÓB MONTAŻU / INSTALLATION METHODS / РАЗМЕРЫ

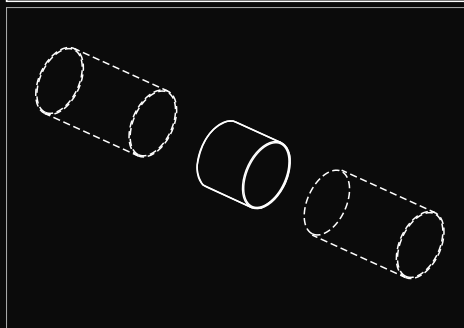

Przewód wentylacyjny
Ventilation duct
Воздуховод

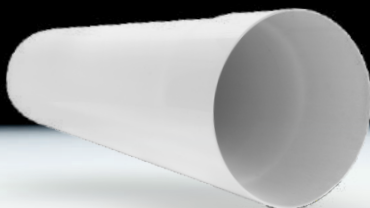

DOSTĘPNE WERSJE

AVAILABLE MODELS / ДОСТУПНЫЕ ИСПОЛНЕНИЯ

Dostępne kolory: - biały
Available colors: - white
Цветовые варианты: - белый

Materiał: - PCV
Material: - PCV
Материал: - PCV

Wersje standardowe

Standard versions / Стандартные исполнения

007-4340 D/O Ø125/0,5 mb

007-4341 D/O Ø125/1,0 mb

007-4342 D/O Ø125/1,5 mb

D/O
[Ø125]

RYSUNEK TECHNICZNY / TECHNICAL DRAWING / ЧЕРТЕЖ

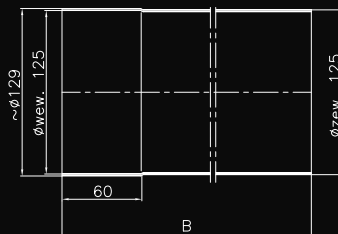

WYMIARY / DIMENSIONS / РАЗМЕРЫ

	B
D/O Ø125/0.5	500
D/O Ø125/1.0	1000
D/O Ø125/1.5	1500

Kanał mufowany - elementy łączone są bez dodatkowej złączki

Easy connection - elements are connected without additional connector

Муфтовый канал - элементы соединяются без дополнительной соединительной детали

Kanał okrągły
Round duct / Канал круглый

D/O

[Ø100/0.5 MB Ø104/0.5 MB Ø150/0.5 MB]
 [Ø100/1.0 MB Ø104/1.0 MB Ø150/1.0 MB]
 [Ø100/1.5 MB Ø104/1.5 MB Ø150/1.5 MB]

RYSUNEK TECHNICZNY / TECHNICAL DRAWING / ЧЕРТЕЖ

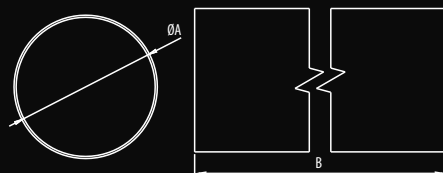

WYMIARY / DIMENSIONS / РАЗМЕРЫ

	A	B
D/O Ø100/0.5	100	500
D/O Ø100/1.0	100	1000
D/O Ø100/1.5	100	1500
D/O Ø104/0.5	104	500
D/O Ø104/1.0	104	1000
D/O Ø104/1.5	104	1500
D/O Ø150/0.5	150	500
D/O Ø150/1.0	150	1000
D/O Ø150/1.5	150	1500

SPOSÓB MONTAŻU / INSTALLATION METHODS / РАЗМЕРЫ

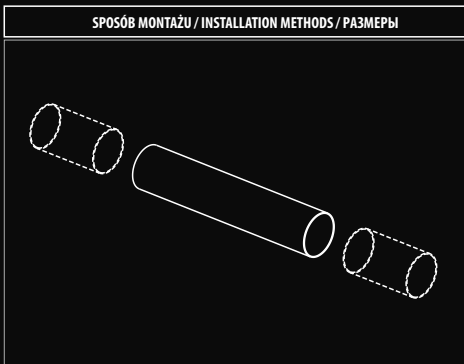

157

DOSTĘPNE WERSJE

AVAILABLE MODELS / ДОСТУПНЫЕ ИСПОЛНЕНИЯ

Dostępne kolory: - biały
Available colors: - white
Цветовые варианты: - белый

Material: - PCV
Material: - PCV
Материал: - PCV

Wersje standardowe

Standard versions / Стандартные исполнения

007-0207 Ø100/0.5 mb

007-0208 Ø100/1.0 mb

007-0209 Ø100/1.5 mb

007-0210 Ø104/0.5 mb

007-0211 Ø104/1.0 mb

007-0212 Ø104/1.5 mb

Wersje na zamówienie

Models on order / Исполнения под заказ

007-1710 Ø150/0.5 mb

007-1711 Ø150/1.0 mb

007-1712 Ø150/1.5 mb

Kanał płaski
Flat duct / Канал плоский



DOSTĘPNE WERSJE

AVAILABLE MODELS / ДОСТУПНЫЕ ИСПОЛНЕНИЯ

Dostępne kolory: - biały
Available colors: - white
Цветовые варианты: - белый

Material: - PCV
Material: - PCV
Материал: - PCV

Wersje standardowe

Standard versions / Стандартные исполнения

- 007-0213 D/P 110x55/0.5 mb
- 007-0214 D/P 110x55/1.0 mb
- 007-0215 D/P 110x55/1.5 mb
- 007-1507 D/P 220x55/0.5 mb
- 007-1508 D/P 220x55/1.0 mb
- 007-1509 D/P 220x55/1.5 mb

D/P

110x55/0.5 mb 220x55/0.5 mb
110x55/1.0 mb 220x55/1.0 mb
110x55/1.5 mb 220x55/1.5 mb

RYSUNEK TECHNICZNY / TECHNICAL DRAWING / ЧЕРТЕЖ

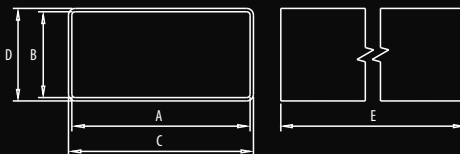

WYMIARY / DIMENSIONS / РАЗМЕРЫ

	A	B	C	D	E
D/P 110x55/0.5	106	51	110	55	500
D/P 110x55/1.0	106	51	110	55	1000
D/P 110x55/1.5	106	51	110	55	1500
D/P 220x55/0.5	215	50	219	54	500
D/P 220x55/1.0	215	50	219	54	1000
D/P 220x55/1.5	215	50	219	54	1500

SPOSÓB MONTAŻU / INSTALLATION METHODS / РАЗМЕРЫ

